

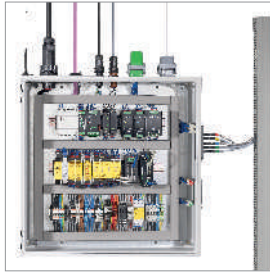

BU LİSTE ÜRÜNLERİNDE HIZLI TEKLİF ALABİLİRSİNİZ

**Tüm Markaların
Güncel Fiyat Listeleri
web sitemizde
www.eeselektrik.com**

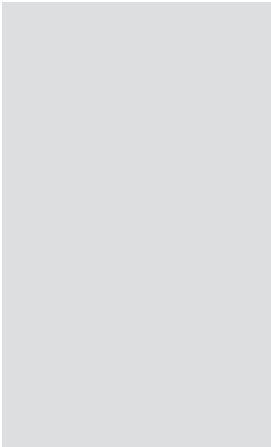

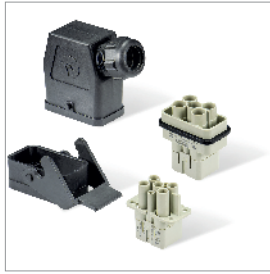
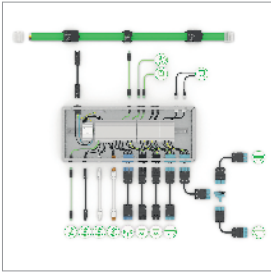
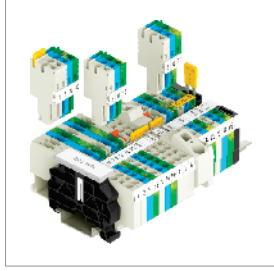
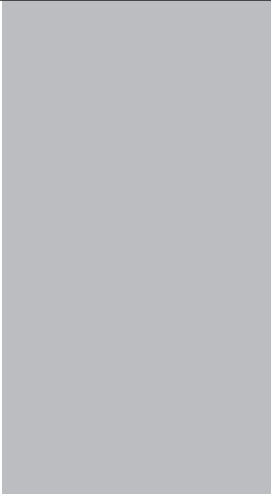

2023
TEMMUZ
FİYAT LİSTESİ

Ray Klemensleri ve Aksesuarları	6 - 19
Pano Etiket ve Markalama Ürünleri	20 - 22
Sanayi Tipi Makina Fiş & Prizler	23 - 27
Endüstriyel Haberleşme Kabloları	28 - 31
Wipos Endüstriyel 1-3 Faz Güç Kaynakları	32 - 33
Wienet Endüstriyel Ethernet Switchler	34
Wienet Endüstriyel VPN Router & IOT-Gateway	35
Endüstriyel Röleler ve Analog Sinyal Dönüştürücüler	36 - 37
Safety PLC & Röleler ve Aktüatörler	38 - 48
Bina ve Aydınlatma Konnektörleri	49 - 60

Selos ve Fasis

Ray Klemensleri

3 ürün grubu, 3 farklı bağlantı teknolojisi - Ray klemensleri makine ve tesis mühendisliği, enerji teknolojisi, bina tesisatlarında, elektrik panosu veya vidalı, yay baskılı yada push-in tip, bağlantı bulunan tüm kurumlar için doğru seçenektir. Olağanüstü seviyede esnek olan DIN ray klemensleri selos ve fasis serisi optimum kullanım ve harmonize donatılar sunmaktadır.



Kullanım Alanları

Makine ve Elektrik Pano Üretimi

Enerji Üretimi ve Dağıtım

Bina Teknolojisi

Isıtma ve Havalandırma Sistemleri

samos® ve samos® pro

Güvenlik Teknolojisi

Modern tesisatların ve ekipmanların planlanması ve tasarımında, bu makineler ile gelecekte çalışacak olan kişilerin güvenliği de göz önünde bulundurulmaktadır. Güvenlik röle, sensör ve güvenlik PLC' si ile Wieland Electric son teknoloji tesisat ve makinelerin üretimi ve işletim güvenliğe büyük ölçüde katkı sağlayacak olan en yüksek kalitede güvenliğe ilişkin çözümler sunmaktadır.

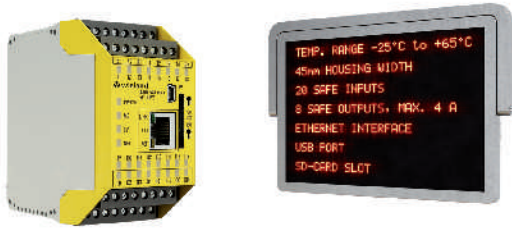

Kullanım Alanları

Makine ve Fabrika İnşası

Asansör Sistemleri

Üretim Merkezleri

İşletme Mühendisliği Tesisleri

Elektronik Ürünler

Röleler, Dönüştürücüler, I/O modülleri, VPN router, Güç kaynağı, Aşırı gerilim koruması

Elektrik akımı olan ve sinyallerin işlendiği yerlerde, Wieland Electric firmasının arayüz ürünleri olağanüstü güçleri kanıtlamaktadır. Rölelerin geniş yelpazesi, güç kaynağı, aşırı gerilim koruması, pasif arayüzler ve analog modülleri uygulamanızı başarılı kılar.

Elektronik ürünlerimiz ile teknolojiye bir mesaj gönderin!

Kullanım Alanları

Kontrol Kabinleri

Otomasyon Projeleri

Uzaktan Erişim

Enerji Sistemleri



podis®

Endüstriyel Bus-bar

podis endüstriyel tesislerin planlama, tedarik, kurulum ve bakımını kolaylaştıran dağıtık enerji kaynağına yönelik modüler bir enerji veri yolu sistemidir. Bakım dostu konnektör sistemi sayesinde kısa montaj süresi içeren ve yüksek tesis mevcudiyet sağlayan hızlı ve hatasız tesisattan yararlanın.



Kullanım Alanları

Hava Alanları ve
Bagaj Taşına
Sistemleri

Otomotiv
Üretimi ve
Konveyör
Sistemleri

Lojistik

Rüzgar
Türbinleri ve
Endüstriyel
Binalar

revos

Sanayi Tip Fiş ve Prizler

Endüstriyel çok kutuplu konektör olan revos en zorlu ortamlarda en zorlu uygulamalar ile başa çıkabilir. Esnek ve evrensel hiçbir bağlantı revos için hiçbir sorun yaratmaz. Kablo tesisatı kurulurken markalama yapılabilmesi bakım esnasında servis dostu ve bireysel işaretleme seçenekleri ile her daim kolaylıkla inlemenizi sağlar.

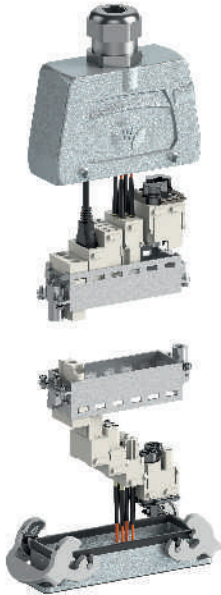

Kullanım Alanları

Makine
Mühendisliği
Taşıma
Teknolojisi

İnşaat
Makineleri

Özel Taşıt
Üretimi

Rüzgar
Santralleri

wiecon

PC Kutu Terminalleri / PC Kutu Konnektörleri

Wiecon PC kutu terminalleri çeşitli yenilikçi uygulamalardaki sabit ölçülerdir. Vida veya yaylı kelepçe bağlantısı olmasına, takılabilir veya 3.5-10.16 mm lehimli sürüm olup olmasına bakılmaksızın - wiecon kontrol sistemlerinin gerekli olduğu her yerde bulunabilir. Eşsiz işaretleme, çaba gerektirmeyen kablo bağlantısı ve akıllı test işlevleri servis dostu kullanım ve güvenilir bağlantılar sağlar.



Kullanım Alanları

PCB Kart
Üretimi

Süreç
Teknolojisi

Bina
Teknolojisi

Isıtma ve
Havalandırma
Sistemleri

RST®

IP 68-69 konektörleri (3 m; 2 h) / 69 K

Zorlu ortamlarda kullanıma yönelik eşsiz bir kurulum felsefesi hazır olduğunda sonuç ne olur? 1000 yeni uygulama seçeneği: Açık alan aydınlatma, inşaat alanı, güneş sistemleri veya işlevsel bina sistemleri için.... IP 66 / 68 (3 m; 2 h) 69K koruma sınıfındaki RST® ile her yerde evinizde gibi hissettirir ve aynı zamanda en zorlu koşullarda bile tak & çalıştır işlevi tutarlı takılabilirlik ve kurulum esnasında tasarruf sağlamasını garanti eder.

Kullanım Alanları

Aydınlatma
Teknolojisi

Tüm Elektrik
Bağlantılarında

Makine ve
Tesis Üretimi

Cepelerde ve
Yeraltı Garajlarında

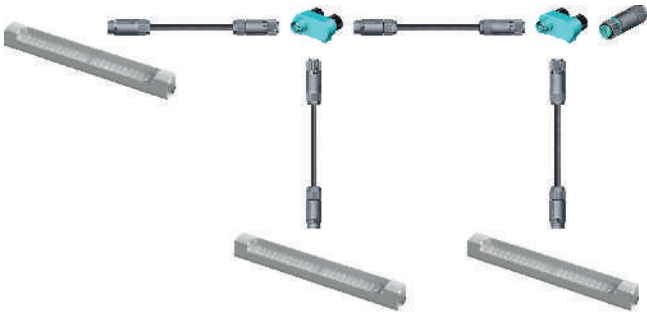

geşis®

Plug & Play

geşis® - bir isim, bir fikir, ve eşsiz bir başarı hikayesi! %70'e varan zaman tasarrufu ve %30 oranında masraf azaltımı ile flexible elektrik kurulumu kendini anlatmaktadır. geşis® bina içerisinde her yerde kullanılabilir ve eşsiz parçaları sayesinde tüm elektrik tesisatları için çözüm sunar.

Kullanım Alanları

Bina Tesisatı ve
Bina Otomasyonu

Aydınlatma
Teknolojisi

AVM, Mağaza,
Ofis Elektrik
Aydınlatma
Bağlantıları

Stand ve Raf
Kurulumu

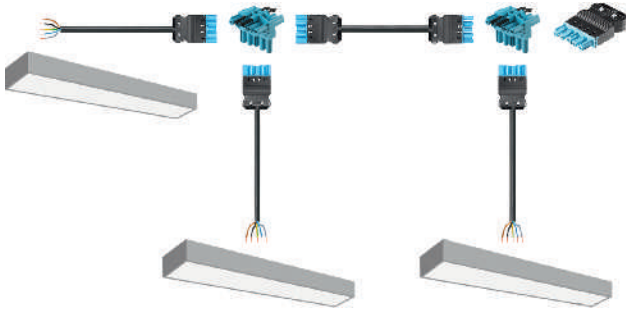

gesis® electronic

Tak & Çalıştır ile akıllı kurulum

Veri yolu teknolojisinde modülarite ayarlanabilir, projeye özel çözümler sunmak için bir ön koşuldur. Bir sistemde akıllı ağlar oluşturulması ve elektrik tesisatlar gerçekleştirilmesi, bina otomasyonu ve BT dünyası bizimle çalışırken elde edeceğiniz hususlardır. "tak & çalıştır" özelliği ile, donanım kolaylıkla entegre edilebilir ve kurulabilir. Sonuç olarak daha fazla konfor, yüksek şeffaflık ve daha yüksek verimlilik elde edilir.

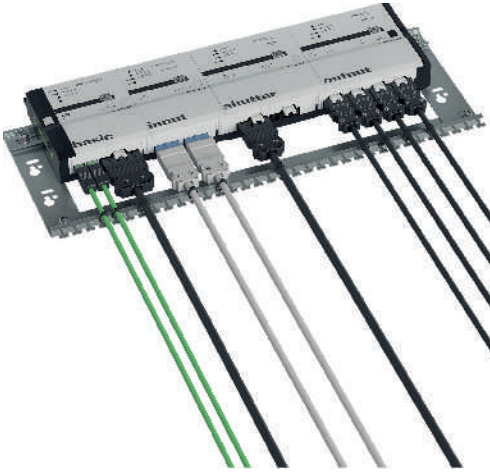

Kullanım Alanları

Bina
Otomasyonu

İşlevsel
Binalardaki
Kurulum

İşlevsel
Binalardaki
Kurulum

gesis® ran

Bina otomasyonu

Uzaktan bina otomasyonu, önceden kurulmuş ve takılabilir bir şekilde, sağlam bir kutu ile montajlanmış, talep üzerine test edilmiş ve ilgili belgeleri eklenmiş - aydınlatma yönetiminden havalandırmaya kadar gelecekte olabilecek değişikliklerden etkilenmeyen bina teknolojisi bunlardan oluşmaktadır. 15 yıldan daha uzun bir süredir bunun adını biliyoruz: gesis® ran - teknik bilgilerimiz fikirlerinizi herhangi bir kısıtlama olmaksızın serbest bir şekilde gerçekleştirmenizi sağlar.

Kullanım Alanları

AVM, Bina ve
Ofislerde

Enerji
Dağıtımı

Bina
Otomasyonu

gesis® nrg

Flexible Bus-bar

Esnek toplayıcı çubuk gesis® nrg verimli tesisatlar için merkezi bir tedarik kablosu olarak görev yapar. Temaslar yalıtım geçmeli bağlantı teknolojisi aracılığıyla gerçekleştirilmektedir ve ana hat boyunca tüm konumlarda gerçekleştirilebilir. Bu da istenilen gesis® ürün hattına aktarımın herhangi bir kablo kesmeden gerçekleştirilebileceği anlamına gelmektedir.

Kullanım Alanları

Mağaza, Ofis,
AVM Elektrik ve
Aydınlatma
Bağlantıları

Stadyum
Otopark ve
Market





wieland

Klemensler ve Aksesuarları

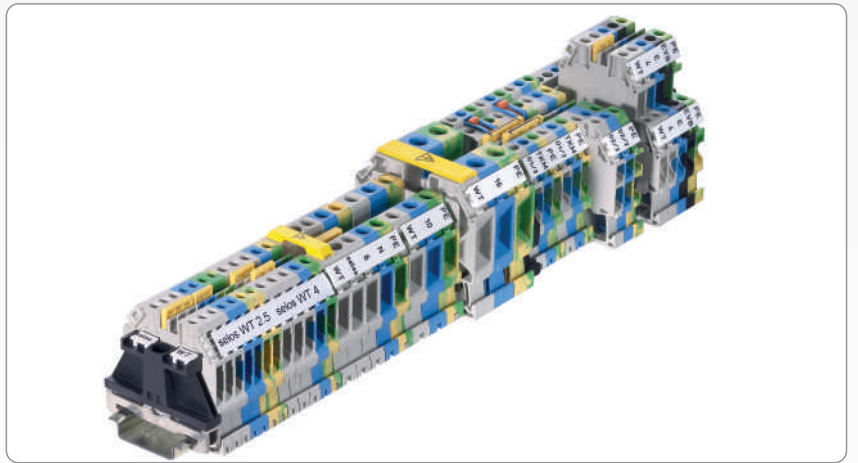
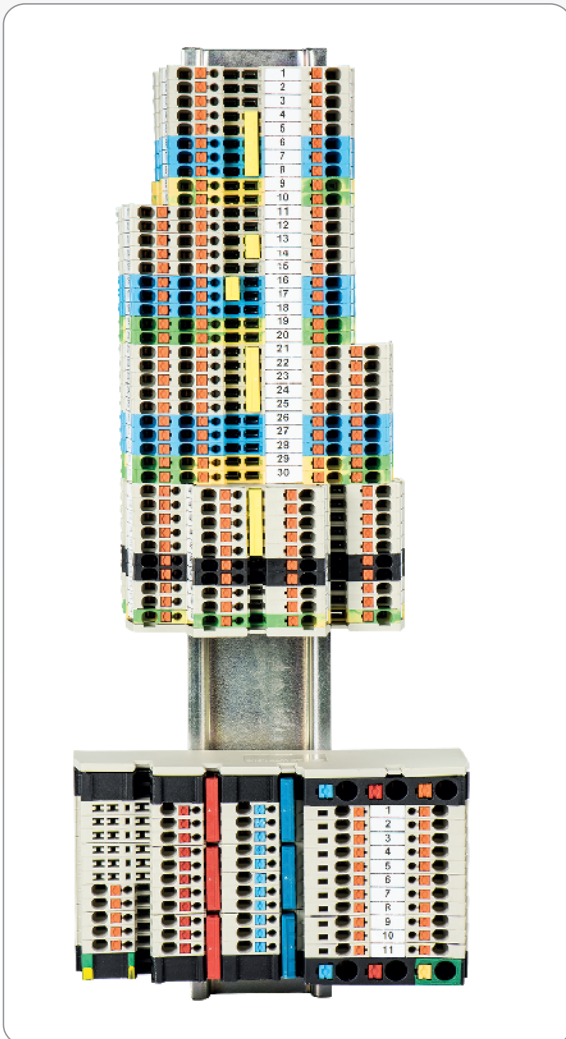
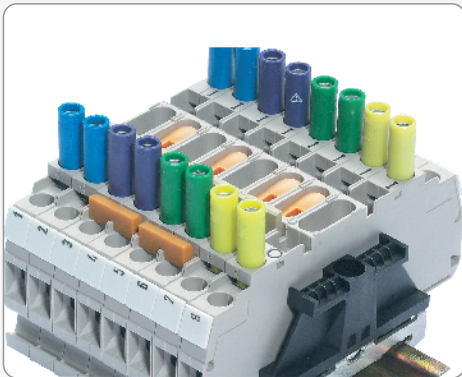
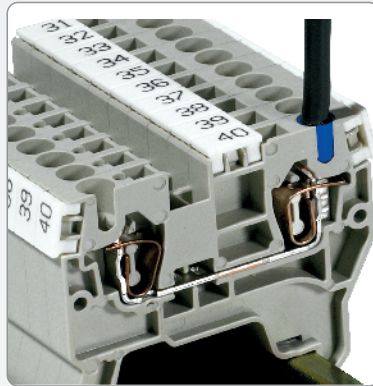
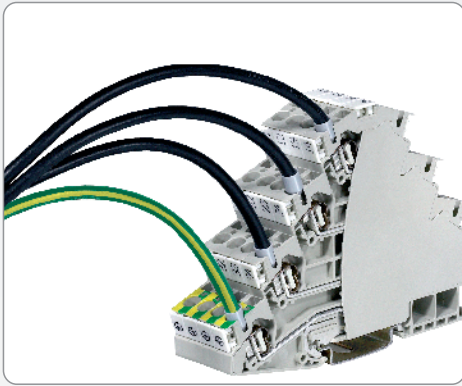

The image shows a collage of software interfaces for terminal block design. It includes a 'wieland' logo, a 'wielplan' logo with a circular arrow diagram, and the 'ePLAN electric 8' logo. The interfaces display various data tables and diagrams related to terminal block configuration.

RAY KLEMENSLERİ

Selos Serisi Vidalı Tip Ray Klemensleri

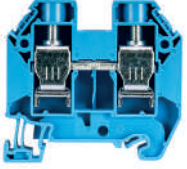

Sipariş Kodu	Ürün Açıklaması	Kesit (mm ²)	Ambalaj Miktarı	Birim Fiyat TL/Adet
58.503.0055.0	WT 2,5 Bej	0,14 - 4	100	18,90
58.503.0055.6	WT 2,5 Mavi	0,14 - 4	100	18,90
58.504.0055.0	WT 4 Bej	0,14 - 6	100	21,00
58.504.0055.6	WT 4 Mavi	0,14 - 6	100	21,00
58.506.0055.0	WT 6 Bej	0,2 - 10	100	34,50
58.506.0055.6	WT 6 Mavi	0,2 - 10	100	34,50
58.510.0055.0	WT 10 Bej	0,5 - 16	50	52,80
58.510.0055.6	WT 10 Mavi	0,5 - 16	50	52,80
58.516.0055.0	WT 16 Bej	1,5 - 25	50	81,90
58.516.0055.6	WT 16 Mavi	1,5 - 25	50	81,90
57.535.1155.0	WKN 35 Bej	10 - 35	20	186,00
57.535.1155.6	WKN 35 Mavi	10 - 35	20	186,00
57.535.0155.0	WKN 35/U Bej	10 - 35	20	186,00
57.535.0155.6	WKN 35/U Mavi	10 - 35	20	186,00
57.570.0155.0	WKN 70/U Bej	10 - 70	20	775,20
57.570.0155.6	WKN 70/U Mavi	10 - 70	20	775,20
57.597.0155.0	WKN 150/U Bej	35 - 150	20	1116,00
57.597.0155.6	WKN 150/U Mavi	35 - 150	20	1116,00

■ Bej / 0 ■ Siyah / 1 □ Beyaz / 2 ■ Gri / 3 ■ Kahverengi / 4 ■ Kırmızı / 5 ■ Mavi / 6 ■ Yeşil / 7 ■ Sarı / 8 ■ Turuncu / 9
Sipariş numaralarının sonuna renk kodlarını eklediğiniz takdirde istediğiniz renk ürünü alabilirsiniz. 2,5 ve 4 'lük klemenslerde tüm renkler mevcuttur, diğer klemens türlerinde ki renk seçenekleri için satış temsilcimiz veya bayilerimiz ile iletişime geçiniz.

Topraklama Klemensleri

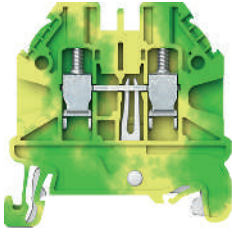

Sipariş Kodu	Ürün Açıklaması	Kesit (mm ²)	Ambalaj Miktarı	Birim Fiyat TL/Adet
58.503.9055.0	WT 2,5 PE	0,14 - 4	100	97,80
58.504.9055.0	WT 4 PE	0,14 - 6	100	100,80
58.506.9055.0	WT 6 PE	0,2 - 10	100	117,60
58.510.9055.0	WT 10 PE	0,5 - 16	50	141,60
58.516.9055.0	WT 16 PE	1,5 - 25	50	183,60
57.535.9055.0	WKN 35 SL	10 - 35	20	348,00
56.535.9255.0	WKI 35 SL	10 - 35	20	348,00
57.570.9055.0	WKN 70 SL	10 - 70	20	912,00
58.504.9255.0	WT 2,5-6 PE Çift katlı	0,14 - 6	100	231,60

Çift Katlı Klemensler



Sipariş Kodu	Ürün Açıklaması	Kesit (mm ²)	Ambalaj Miktarı	Birim Fiyat TL/Adet
58.504.7055.0	WT 2,5-6 Bej	0,14 - 6	100	70,80
58.504.7055.6	WT 2,5-6 Mavi	0,14 - 6	100	70,80

RAY KLEMENSLERİ

Üç Katlı Klemensler



Sipariş Kodu	Ürün Açıklaması	Kesit (mm ²)	Ambalaj Miktarı	Birim Fiyat TL/Adet
57.503.8855.0	WK 2,5-3 D/U	0,5 - 2,5	50	186,00
56.503.8355.0	WK 2,5-3 D/ SL En alt Topraklamalı	0,5 - 2,5	50	280,80
57.503.9055.0	WK 2,5-3 D/U-PGN LED'li 0,5	0,5 - 2,5	50	273,00

Yayı Sigortalı

Klemens ve Soketleri



Sipariş Kodu	Ürün Açıklaması	Kesit (mm ²)	Ambalaj Miktarı	Birim Fiyat TL/Adet
57.904.5355.0	WK 4/THSİ 5..U	4 mm	50	110,00
57.904.5555.0	WK 4/THSİ 5 LED 24 U	4 mm	50	370,00
57.904.5755.0	WK 4/THSİ 5 LED 250 U	4 mm	50	390,00
57.504.4055.0	WK 4 TKG/U /VO	4 mm	100	68,00
Z1.298.1053.0	THSİ 5x20 Sigorta Yuvası - Çıkarılabilir - Ledsiz		10	106,30
Z1.298.1153.0	THSİ 5x20 Led 12-24 V Sigorta Yuvası - Çıkarılabilir		10	201,60
Z1.298.1253.0	THSİ 5x20 Led 12-24 V Sigorta Yuvası - Çıkarılabilir		10	201,60
Z1.298.1353.0	THSİ 5x20 Led 12-24 V Sigorta Yuvası - Çıkarılabilir		10	230,00

Ölçme, Ayırma ve Test Klemensleri

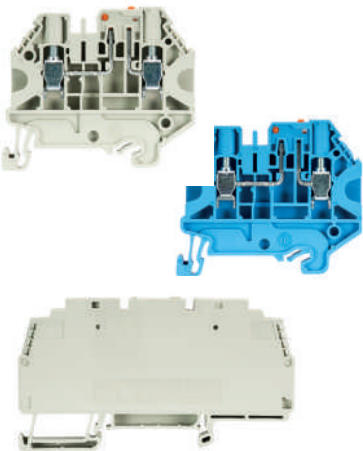

Sipariş Kodu	Ürün Açıklaması	Kesit (mm ²)	Ambalaj Miktarı	Birim Fiyat TL/Adet
58.503.2055.0	WT 2,5 TKM	0,14 - 4	100	89,70
58.503.2055.6	WT 2,5 TKM	0,14 - 4	100	89,70
58.503.2355.0	WT 2,5 TKM	0,14 - 4	100	94,20
58.504.2055.0	WT 4 TKM	0,14 - 6	100	98,10
58.504.2055.6	WT 4 TKM	0,14 - 6	100	98,10
58.504.2355.0	WT 4 TKM	0,14 - 6	100	107,30
58.504.4155.0	WT 4 FSI	0,14 - 6	100	81,90
56.106.0553.0	WK 6 TK/35	0,5 - 6	50	240,00
56.106.0653.0	WK 6 TK P3/35	0,5 - 6	50	319,80
56.106.0055.0	WKN 6 TK	0,5 - 6	50	156,00
Z5.511.3553.0	SBN	-	50	53,90

RAY KLEMENSLERİ

Çok Girişli Ray Klemensleri

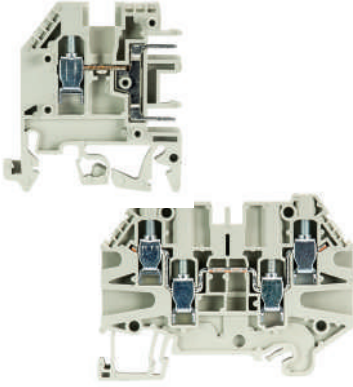

Sipariş Kodu	Ürün Açıklaması	Kesit (mm ²)	Ambalaj Miktarı	Birim Fiyat TL/Adet
57.503.2055.0	WK 2,5 U/8113 S/H	2,5	100	62,40
58.504.5055.0	WT 4 D1/2	0,14 - 6	100	74,40
58.504.5055.6	WT 4 D1/2	0,14 - 6	100	74,40
58.504.9355.0	WT 4 PE	0,14 - 6	100	168,00
58.504.5155.0	WT 4 D2/2	0,14 - 6	100	87,60
58.504.5155.6	WT 4 D2/2	0,14 - 6	100	87,60
58.504.9155.0	WT 4 D2/2 PE	0,14 - 6	100	200,40

Mini Klemensler

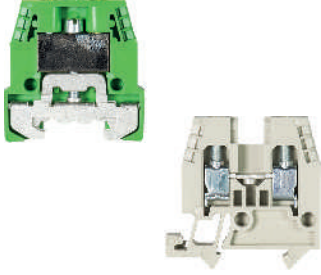

Sipariş Kodu	Ürün Açıklaması	Kesit (mm ²)	Ambalaj Miktarı	Birim Fiyat TL/Adet
55.503.1053.0	WKM 2,5 / 15	15 0,5 - 2,5	100	38,20
55.503.1053.6	WKM 2,5 / 15 Mavi	15 0,5 - 2,5	100	38,20
55.504.1053.0	WKM 4 / 15	15 0,5 - 2,5	100	40,00
55.504.1053.6	WKM 4 / 15	15 0,5 - 2,5	50	40,00
55.504.9153.0	WKM 4 SL / 15	15 0,5 - 2,5	50	94,20

Pabuç Bağlantılı Yüksek Akım Klemensleri



Sipariş Kodu	Ürün Açıklaması	Kesit (mm ²)	Ambalaj Miktarı	Birim Fiyat TL/Adet
56.135.1055.0	WRT 35 / M6	2,5 - 50	10	696,00
56.170.1055.0	WRT 70	2,5 - 95	10	914,00
56.197.1055.0	WRT 120	120	5	1194,00
56.198.1055.0	WRT 185	185	5	1599,00
56.199.1055.0	WRT 300	300	5	1866,00
56.395.0055.0	RFK 1/95 F S35	16-95	10	399,60
56.397.0055.0	RFK 1/150 F S35	70 - 150	10	666,90
56.398.0055.0	RFK 1/185 F S35	70 - 200	10	692,40
56.399.0055.0	RFK 1/240 F S35	70 - 240	10	926,40

RAY KLEMENSLERİ

Pabuç Bağlantılı

Yüksek Akım Klemens Kapakları



Sipariş Kodu	Ürün Açıklaması	Ambalaj Miktarı	Birim Fiyat TL/Adet
07.431.7053.8	AD WRT 35	WRT 35 için	20 86,40
07.431.7153.8	AD WRT 70	WRT 70 için	20 91,20
07.431.7253.8	AD WRT 120	WRT 120 için	10 109,20
07.431.7353.8	AD WRT 185	WRT 185 için	10 150,00
07.431.7353.8	AD WRT 300	WRT 300 için	10 150,00
Z7.409.5753.0	AD RFK 95	RFK 95 için	10 352,80
Z7.409.5853.0	AD RFK 150-240	RFK 150,185 ve 240 için	10 352,80
07.340.0353.0	TE / RFK 1 / 95 PA/VO	RFK 195 için	50 408,00
07.340.1053.0	TE/RFK 1/150-240 PA/VO	RFK 150-240 için	50 86,40

* WRT Serisi her bir yüksek akım klemensi için 2 adet kapak sipariş ediniz...

Vidalı Klemens Durdurucu



Sipariş Kodu	Ürün Açıklaması	Ambalaj Miktarı	Birim Fiyat TL/Adet
Z5.522.8553.0	9708/2 S 35 Vidalı 8 mm Genişlik	100	27,00

Montaj Rayları

DIN EN 60715 Standartlarına Göre

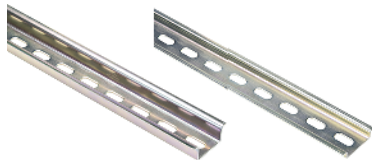

Sipariş Kodu	Ürün Açıklaması	Ambalaj Miktarı	Birim Fiyat TL/Adet
98.300.1000.0	TS 35x7,5 PERF Delikli	1 mt.	140,40
98.370.1000.0	TS 35x15 PERF Delikli	1 mt.	259,20
Z5.516.2711.0	Ray Taşıyıcı	50 Ad.	84,00
Z5.516.2811.0	Ray Taşıyıcı	50 Ad.	90,00

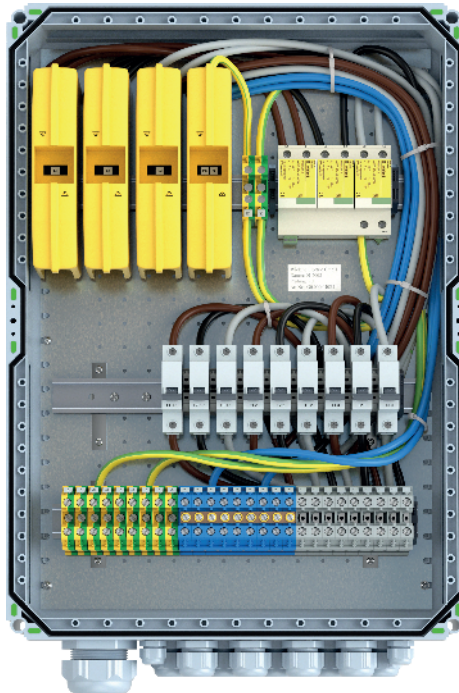

RAY KLEMENSLERİ

Tarak Köprüler

Vidalı Klemens Modelleri İçin



Sipariş Kodu	Ürün Açıklaması	Ambalaj Miktarı	Birim Fiyat TL/Adet
Z7.280.6227.0	WT 2,5, WKFN 2,5 ve WTP 2,5/4 İçin 2'li Köprü	10	21,00
Z7.280.6327.0	WT 2,5, WKFN 2,5 ve WTP 2,5/4 İçin 3'lü Köprü	10	31,50
Z7.280.6427.0	WT 2,5, WKFN 2,5 ve WTP 2,5/4 İçin 4'lü Köprü	10	49,50
Z7.280.6527.0	WT 2,5, WKFN 2,5 ve WTP 2,5/4 İçin 5'li Köprü	10	60,50
Z7.280.7027.0	WT 2,5, WKFN 2,5 ve WTP 2,5/4 İçin 10'lu Köprü	20	98,40
Z7.280.8027.0	WT 2,5, WKFN 2,5 ve WTP 2,5/4 İçin 20'li Köprü	20	196,80
Z7.261.1227.0	WT 4, WKFN 4 İçin 2'li Köprü	10	21,50
Z7.261.1327.0	WT 4, WKFN 4 İçin 3'lü Köprü	10	33,20
Z7.261.1427.0	WT 4, WKFN 4 İçin 4'lü Köprü	10	50,70
Z7.261.1527.0	WT 4, WKFN 4 İçin 5'li Köprü	10	67,20
Z7.261.2027.0	WT 4, WKFN 4 İçin 10'lu Köprü	20	111,80
Z7.282.5227.0	WT 6, WKFN 6, WTP 6/10' luk İçin 2'li Köprü	10	35,10
Z7.282.5327.0	WT 6, WKFN 6, WTP 6/10' luk İçin 3'lü Köprü	10	51,60
Z7.282.5427.0	WT 6, WKFN 6, WTP 6/10' luk İçin 4'lü Köprü	10	80,80
Z7.282.5527.0	WT 6, WKFN 6, WTP 6/10' luk İçin 5'li Köprü	10	94,20
Z7.283.8227.0	WT 10, WKFN 10 İçin 2'li Köprü	10	62,40
Z7.284.4227.0	WT 16, WKFN 16 İçin 2'li Köprü	10	74,30
Z7.285.2227.0	IVB WKN 35-2	5	167,70
Z7.285.3227.0	IVB WKN 32-12	5	910,80
Z7.286.3227.0	IVB WKN 70-2	5	340,80
Z7.212.2427.0	WK6 TK-4 Klemens Köprüsü	20	165,00

WT serisi - Vidalı Tip Klemens İçin

Nihayet Plakaları



Sipariş Kodu	Ürün Açıklaması	Ambalaj Miktarı	Birim Fiyat TL/Adet
07.313.2555.0	AP WT 2,5-10	10	13,20
07.313.2755.0	AP WT 16	10	22,10
07.311.8855.0	API 35/V0	10	78,00
07.313.3355.0	AP WT 4 E	10	20,10
07.313.2955.0	AP WT 4 D1/2	10	20,90
07.313.3155.0	AP WT 4 D2/2	10	22,50
07.311.6155.0	AP 4 TK	10	19,50
07.313.1755.0	APN 6 TK	10	36,00
07.311.9855.0	AP 2,5 U 8113	10	25,40

RAY KLEMENSLERİ

Wieland Fasis Yay Baskılı Ray Klemensleri

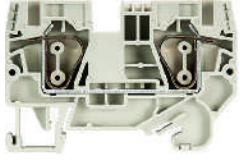

Sipariş Kodu	Ürün Açıklaması	Ambalaj Miktarı	Birim Fiyat TL/Adet
56.702.0053.0	WKF 1,5/35 Bej 0,8 - 1,5	100	34,50
56.702.0053.6	WKF 1,5/35 Mavi 0,8 - 1,5	100	34,50
56.703.0055.0	WKFN 2,5/35 Bej 0,13 - 2,5	100	20,00
56.703.0055.6	WKFN 2,5/35 Mavi 0,13 - 2,5	100	20,00
56.704.0055.0	WKFN 4/35 Bej 0,13 - 4	100	27,60
56.704.0055.6	WKFN 4/35 Mavi 0,13 - 4	100	27,60
56.706.0055.0	WKFN 6/35 Bej 0,2 - 6	50	42,30
56.706.0055.6	WKFN 6/35 Mavi 0,2 - 6	50	42,30
56.710.0055.0	WKFN 10/35 Bej 0,2 - 10	50	71,90
56.710.0055.6	WKFN 10/35 Mavi 0,2 - 10	50	71,90
56.716.0055.0	WKFN 16/35 Bej 0,2 - 16	50	94,20
56.716.0055.6	WKFN 16/35 Mavi 0,2 - 16	50	94,20
56.735.0053.0	WKFN 35/35 Bej 2,5 - 35	10	770,30
56.735.0053.6	WKFN 35/35 Mavi 2,5 - 35	10	770,30

■ Bej / 0 ■ Siyah / 1 □ Beyaz / 2 ■ Gri / 3 ■ Kahverengi / 4 ■ Kırmızı / 5 ■ Mavi / 6 ■ Yeşil / 7 ■ Sarı / 8 ■ Turuncu / 9

Sipariş numaralarının sonuna renk kodlarını eklediğiniz takdirde istediğiniz renk ürünü alabilirsiniz. 2,5 ve 4 'lük klemenslerde tüm renkler mevcuttur, diğer klemens türlerinde ki renk seçenekleri için satış temsilcimiz veya bayilerimiz ile iletişime geçiniz.

Çift Katlı Klemensler



Sipariş Kodu	Ürün Açıklaması	Ambalaj Miktarı	Birim Fiyat TL/Adet
56.702.7653.0	WKFN 1,5 E2/35 0,13 - 1,5	50	76,20
56.703.7055.0	WKFN 2,5 E2/35 0,13 - 2,5	100	61,50
56.703.7055.6	WKFN 2,5 E2/35 BL 0,13 - 2,5	100	61,50
56.704.7055.0	WKFN 4 E/35 0,13 - 4	100	78,00
56.703.9753.0	WKIF 2,5 D-D 0,14 - 2,5	100	99,00

Üç ve Dört Katlı

Yay Baskılı Klemensler



Sipariş Kodu	Ürün Açıklaması	Ambalaj Miktarı	Birim Fiyat TL/Adet
56.703.3055.0	WKFN 2,5 E3/35 0,14 - 2,5	50	122,90
56.703.9453.0	WKIF 2,5 N-D-SL 0,14 - 2,5	50	116,00
56.704.8453.0	WKF 4 3D/SL 4 0,13 - 4	50	349,80

RAY KLEMENSLERİ

Topraklama Klemensleri

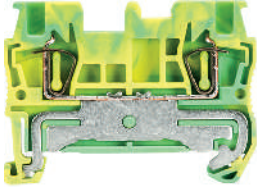
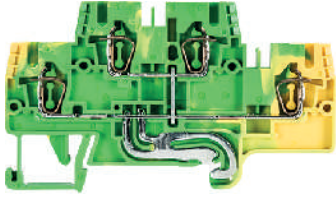

Sipariş Kodu	Ürün Açıklaması	Ambalaj Miktarı	Birim Fiyat TL/Adet	
56.702.9053.0	WKF 1,5 SL/35	0,08 - 1,5	50	115,70
56.703.9055.0	WKFN 2,5 SL/35	0,13 - 2,5	100	88,40
56.704.9055.0	WKFN 4 SL/35	0,13 - 4	100	95,40
56.706.9055.0	WKFN 6 SL/35	0,2 - 6	100	131,60
56.710.9055.0	WKFN 10 SL/35	0,2 - 10	50	147,00
56.716.9055.0	WKFN 16 SL/35	0,2 - 16	50	200,10
56.735.9053.0	WKF 35 SL/35	2,5 - 35	10	1283,00
56.702.9253.0	WKF 1,5 E2/SL/35	0,08 - 1,5	50	243,60
56.703.8955.0	WKFN 2,5 E/SL/35	0,13 - 2,5	100	201,60
56.704.9255.0	WKFN 4 E/SL/35	0,13 - 4	100	244,80
56.702.9353.0	WKF 1,5 SL/35	0,08 - 1,5	50	100,80
56.702.9153.0	WKF 1,5 SL/35	0,08 - 1,5	50	186,30
56.703.9355.0	WKFN 2,5 D1/2/SL/35	0,13 - 2,5	100	133,70
56.703.9155.0	WKFN 2,5 D2/2/SL/35	0,13 - 2,5	100	173,30
56.704.9355.0	WKFN 4 D1/2/SL/35	0,13 - 4	100	148,50
56.704.9155.0	WKFN 4 D2/2/SL/35	0,13 - 4	100	186,30
56.706.9355.0	WKFN 6 D1/2/SL/35	1,50 - 6	50	214,50

Sigortalı Klemensler

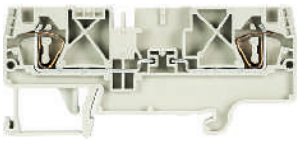

Sipariş Kodu	Ürün Açıklaması	Ambalaj Miktarı	Birim Fiyat TL/Adet
56.704.4055.0	WKFN 4 TKG 0,13 - 4	100	96,90
Z1.298.1053.0	THSI 5X20 Led'siz	10	106,30
Z1.298.1153.0	THSI 5X20 12-24 V Led'li V Sigorta Yuvası - Çıkarılabilir	10	201,60
Z1.298.1253.0	THSI 5X20 24-60 V Led'li V Sigorta Yuvası - Çıkarılabilir	10	201,60
Z1.298.1353.0	THSI 5X20 110-250 V Led'li V Sigorta Yuvası - Çıkarılabilir	10	229,10

Bıçaklı Ayırma Klemensleri

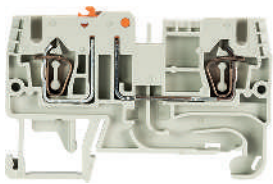

Sipariş Kodu	Ürün Açıklaması	Ambalaj Miktarı	Birim Fiyat TL/Adet	
56.703.5355.0	WKFN 2,5 TKM/35	0,14 - 2,5	100	105,30
56.703.5455.0	WKFN 2,5 TKM 1/2/35	0,14 - 2,5	100	132,00
56.703.5555.0	WKFN 2,5 TKM 2/2/35	0,14 - 2,5	100	146,40
56.703.6555.0	WKFN 2,5 TKM E1/35	0,14 - 2,5	50	146,40
56.703.6655.0	WKFN 2,5 TKM E2/35	0,14 - 2,5	50	337,50

RAY KLEMENSLERİ

Tek Giriş Çift Çıkış Geçiş Klemensleri

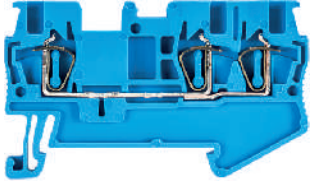

Sipariş Kodu	Ürün Açıklaması		Ambalaj Miktarı	Birim Fiyat TL/Adet
56.702.5053.0	WKF 1,5 D1/2/35	0,08 - 1,5	50	47,60
56.702.5053.6	WKF 1,5 D1/2/35	0,08 - 1,5	50	47,60
56.703.5055.0	WKFN 2,5 D1/2/35	0,13 - 2,5	100	38,90
56.703.5055.6	WKFN 2,5 D1/2/35 Mavi	0,13 - 2,5	100	38,90
56.704.5055.0	WKFN 4 D1/2/35	0,13 - 4	100	51,90
56.704.5055.6	WKFN 4 D1/2/35 Mavi	0,13 - 4	100	51,90
56.706.5055.0	WKFN 6 D1/2/35	1,50 - 6	50	89,30
56.706.5055.6	WKFN 6 D1/2/35 Mavi	1,50 - 6	50	89,30

Çift Giriş Çift Çıkış Geçiş Klemensleri

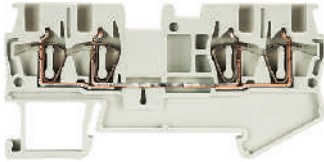

Sipariş Kodu	Ürün Açıklaması		Ambalaj Miktarı	Birim Fiyat TL/Adet
56.702.5153.0	WKF 1,5 D2/2/35	0,08 - 1,5	50	52,20
56.702.5153.6	WKF 1,5 D2/2/35 Mavi	0,08 - 1,5	50	52,20
56.703.5155.0	WKFN 2,5 D2/2/35	0,13 - 2,5	100	52,20
56.703.5155.6	WKFN 2,5 D2/2/35 Mavi	0,13 - 2,5	100	52,20
56.704.5155.0	WKFN 4 D2/2/35	0,13 - 4	100	71,30
56.704.5155.6	WKFN 4 D2/2/35 Mavi	0,13 - 4	100	71,30

Mini Klemensler

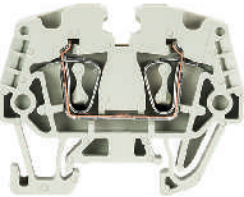

Sipariş Kodu	Ürün Açıklaması		Ambalaj Miktarı	Birim Fiyat TL/Adet
55.703.0053.0	WKMF 2,5/15	0,5 - 2,5	100	39,00
55.703.0053.6	WKMF 2,5/15	0,5 - 2,5	100	39,00
55.703.9053.0	WKMF 2,5 SL/15	0,5 - 2,5	100	86,80

Soketli Klemensler

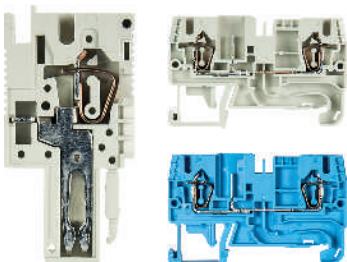

Sipariş Kodu	Ürün Açıklaması		Ambalaj Miktarı	Birim Fiyat TL/Adet
56.703.2355.0	WKFN 2,5 F/P/F	0,5 - 4	100	35,10
56.703.2355.6	WKFN 2,5 F/P/F - BL	0,5 - 4	100	35,10
56.703.2455.0	WKFN 2,5 F/P/F - SL	0,5 - 4	100	111,20
Z1.110.8955.0	WBF 2,5 1/L/GR	0,5 - 4	50	41,30
Z1.110.8855.0	WBF 2,5 1/M/GR	0,5 - 4	50	41,30
Z1.110.9055.0	WBF 2,5 1/R/GR	0,5 - 4	50	41,30

RAY KLEMENSLERİ

WTP Serisi Push-in Teknolojisi Ray Klemensleri

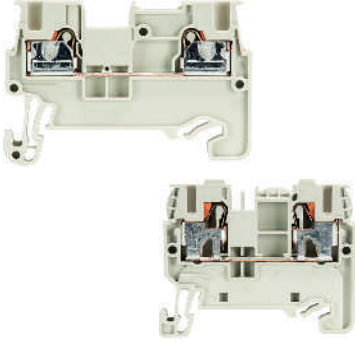

Sipariş Kodu	Ürün Açıklaması	Kesit (mm ²)	Ambalaj Miktarı	Birim Fiyat TL/Adet
56.202.0055.0	WTP 1,5 Bej	0,14 - 1,5	100	25,00
56.202.0055.6	WTP 1,5 Mavi	0,14 - 1,5	100	25,00
56.203.0055.0	WTP 2,5/4 Bej	0,2 - 4	100	21,00
56.203.0055.6	WTP 2,5/4 Mavi	0,2 - 4	100	21,00
56.206.0055.0	WTP 6/10 Bej	0,2 - 10	100	54,80
56.206.0055.6	WTP 6/10 Mavi	0,2 - 10	100	54,80

■ Bej / 0 ■ Siyah / 1 □ Beyaz / 2 ■ Kahverengi / 4 ■ Kırmızı / 5 ■ Mavi / 6 ■ Yeşil / 7 ■ Sarı / 8 ■ Turuncu / 9

Sipariş numaralarının sonuna renk kodlarını eklediğiniz takdirde istediğiniz renk ürünü alabilirsiniz. 2,5 ve 4 'lük klemenslerde tüm renkler mevcuttur, diğer klemens türlerinde ki renk seçenekleri için satış temsilcimiz veya bayilerimiz ile iletişime geçiniz.

Push-in Çift ve Üç Katlı Ray Klemensleri

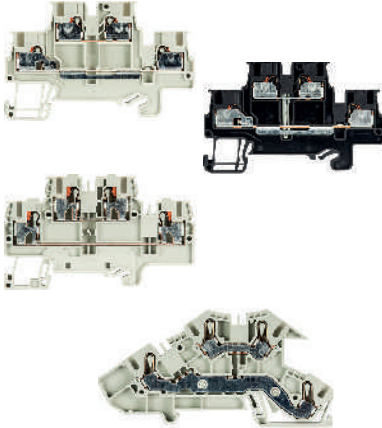

Sipariş Kodu	Ürün Açıklaması	Kesit (mm ²)	Ambalaj Miktarı	Birim Fiyat TL/Adet
56.202.7055.0	WTP 1,5 E/2	0,14 - 1,5	100	60,40
56.203.7055.0	WTP 2,5/4 E	0,2 - 4	100	62,00
56.202.6955.1	WTP 1,5 Siyah Her İki Kat Köprülü	0,14 - 1,5	100	113,40
56.203.6955.1	WTP 2,5/4 Siyah Her İki Kat Köprülü	0,2 - 4	100	152,40
56.203.9753.0	WKIS 2,5 D-D Yatay Çift Katlı Faz+Faz	0,14 - 4	50	89,40
56.203.8953.0	WKIS 2,5 N-D Yatay Çift Katlı Nötr+Faz	0,14 - 4	50	88,80
56.203.9853.0	WKIS 2,5 N-D Yatay Faz+Faz+SL	0,14 - 4	50	118,00
56.203.9453.0	WKIS 2,5 N-D-SL Faz+Nötr+SL	0,14 - 4	50	119,90
56.203.8653.0	WKIS 2,5 NTM-D-SL	0,14 - 4	50	300,00

Push-in Tek Giriş Çift Çıkış Ray Klemensleri

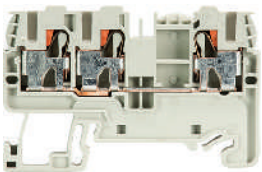

Sipariş Kodu	Ürün Açıklaması	Kesit (mm ²)	Ambalaj Miktarı	Birim Fiyat TL/Adet
56.202.5055.0	WTP 1,5 D1/2	0,14 - 1,5	100	40,50
56.202.5055.6	WTP1,5 D1/2 Mavi	0,14 - 1,5	100	40,50
56.203.5055.0	WTP 2,5/4 D1/2	0,2 - 4	100	50,40
56.203.5055.6	WTP 2,5/4 D1/2	0,2 - 4	100	50,40
56.206.5055.0	WTP 6/10 D2/2	0,2 - 10	100	103,50
56.206.5055.6	WTP 6/10 D2/2	0,2 - 10	100	103,50

RAY KLEMENSLERİ

Push-in Çift Giriş Çift Çıkış Ray Klemensleri

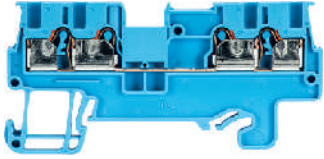

Sipariş Kodu	Ürün Açıklaması	Kesit (mm ²)	Ambalaj Miktarı	Birim Fiyat TL/Adet
56.202.5155.0	WTP 1,5 D1/2	0,14 - 1,5	100	49,50
56.202.5155.6	WTP 1,5 D1/2 Mavi	0,14 - 1,5	100	49,50
56.203.5155.0	WTP 2,5/4 D1/2	0,2 - 4	100	57,40
56.203.5155.6	WTP 2,5/4 D1/2	0,2 - 4	100	57,40
56.206.5155.0	WTP 6/10 D2/2	0,2 - 4	100	133,50
56.206.5155.6	WTP 6/10 D2/2	0,2 - 4	100	133,50

Sensör Klemensleri

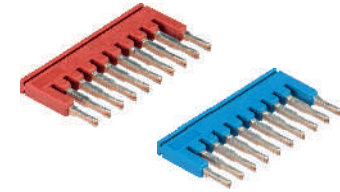
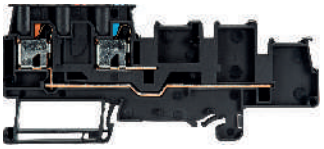
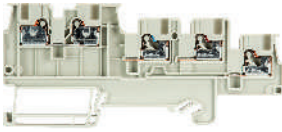

Sipariş Kodu	Ürün Açıklaması	Kesit (mm ²)	Ambalaj Miktarı	Birim Fiyat TL/Adet
56.202.8055.0	WTP 1,5 I/O-3	0,14 - 1,5	50	107,70
56.202.8155.0	WTP 1,5 I/O-4	0,14 - 1,5	100	137,30
56.202.8255.0	WTP 1,5 I/O-IN	0,2 - 4	20	119,30
56.202.9555.0	WTP 1,5 I/O-4 PE	0,14 - 1,5	100	194,10
56.202.9655.0	WTP 1,5 I/O-IN PE	0,2 - 4	20	208,50
07.313.4855.0	AP WTP 1,5 I/O Yan Kapak	-	10	23,40
Z7.284.7027.5	Sensör Klemens İçin Kırmızı 2'li Köprü	-	10	16,20
Z7.284.7127.5	Sensör Klemens İçin Kırmızı 3'lü Köprü	-	10	29,70
Z7.284.7427.5	Sensör Klemens İçin Kırmızı 10'lu Köprü	-	10	134,60
Z7.284.7027.6	Sensör Klemens İçin Mavi 2'li Köprü	-	10	16,20
Z7.284.7127.6	Sensör Klemens İçin Mavi 3'lü Köprü	-	10	29,70
Z7.284.7427.6	Sensör Klemens İçin Mavi 10'lu Köprü	-	10	133,20

Topraklama Klemensleri

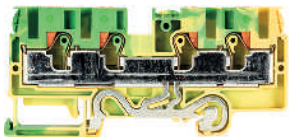
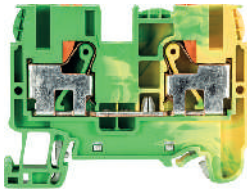

Sipariş Kodu	Ürün Açıklaması	Kesit (mm ²)	Ambalaj Miktarı	Birim Fiyat TL/Adet
56.202.9055.0	WTP 1,5 PE	0,14 - 1,5	100	91,50
56.202.9355.0	WTP 1,5 D1/2 PE Tek Giriş Çift Çıkış	0,14 - 1,5	100	132,50
56.202.9155.0	WTP 1,5 D2/2 PE Çift Giriş Çift Çıkış	0,14 - 1,5	100	137,70
56.203.9055.0	WTP 2,5/4 PE	0,2 - 4	100	118,00
56.203.9355.0	WTP 2,5/4 D1/2 PE Tek Giriş Çift Çıkış	0,2 - 4	101	132,50
56.203.9155.0	WTP 2,5/4 D2/2 PE Çift Giriş Çift Çıkış	0,2 - 4	100	137,70
56.206.9055.0	WTP 6/10 PE	0,2 - 10	50	181,20
56.206.9355.0	WTP 6/10 D1/2 PE Tek Giriş Çift Çıkış	0,2 - 10	50	231,90
56.206.9155.0	WTP 6/10 D2/2 PE Çift Giriş Çift Çıkış	0,2 - 10	50	291,60
56.202.9255.0	WTP 1,5 E PE Çift Katlı Topraklama	0,14 - 1,5	100	215,30
56.203.8955.0	WTP 2,5/4 E PE Çift Katlı Topraklama	0,2 - 4	100	225,60

AKSESUARLAR

Durdurucu ve Grup Etiketleri

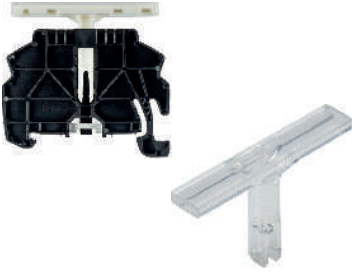

Sipariş Kodu	Ürün Açıklaması	Kesit (mm ²)	Ambalaj Miktarı	Birim Fiyat TL/Adet
Z5.523.9353.0	WEF 1/35 Durdurucu	8 mm Genişlik	100	22,60
Z5.523.9453.0	WEF 2/35 Durdurucu	5 mm Genişlik	100	25,00
04.243.8550.0	EF 1/35 Şeffaf Grup Etiketli Eko Seri	8 mm Genişlik	10	25,00
69.920.1053.0	WEF 1 BS/35	Yay Baskılı 17,5 mm	100	177,60
X2.242.011.1	40X6 mm Yapışkanlı Gruplama Etiketli	-	1000	2,90

Tarak Köprüler

Yaylı Klemens Modelleri İçin

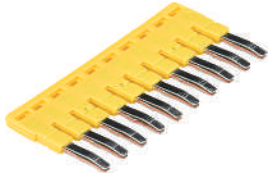

Sipariş Kodu	Ürün Açıklaması	Ambalaj Miktarı	Birim Fiyat TL/Adet
Z7.284.7027.0	WTP 1,5 İçin 2 'li Köprü	10	13,10
Z7.284.7127.0	WTP 1,5 İçin 3 'lü Köprü	10	25,50
Z7.284.7227.0	WTP 1,5 İçin 4 'lü Köprü	10	47,10
Z7.284.7327.0	WTP 1,5 İçin 5 'li Köprü	10	67,20
Z7.284.7427.0	WTP 1,5 İçin 10 'lu Köprü	10	121,20
Z7.280.6227.0	WT 2,5, WKFN 2,5 ve WTP 2,5/4 İçin 2 'li Köprü	10	21,00
Z7.280.6327.0	WT 2,5, WKFN 2,5 ve WTP 2,5/4 İçin 3 'lü Köprü	10	31,50
Z7.280.6427.0	WT 2,5, WKFN 2,5 ve WTP 2,5/4 İçin 4 'lü Köprü	10	49,50
Z7.280.6527.0	WT 2,5, WKFN 2,5 ve WTP 2,5/4 İçin 5 'li Köprü	10	60,50
Z7.280.7027.0	WT 2,5, WKFN 2,5 ve WTP 2,5/4 İçin 10 'lu Köprü	20	98,40
Z7.280.8027.0	WT 2,5, WKFN 2,5 ve WTP 2,5/4 İçin 20 'li Köprü	20	196,80
Z7.261.1227.0	WT 4, WKFN 4 İçin 2 'li Köprü	10	21,50
Z7.261.1327.0	WT 4, WKFN 4 İçin 3 'lü Köprü	10	33,20
Z7.261.1427.0	WT 4, WKFN 4 İçin 4 'lü Köprü	10	50,70
Z7.261.1527.0	WT 4, WKFN 4 İçin 5 'li Köprü	10	67,20
Z7.261.2027.0	WT 4, WKFN 4 İçin 10 'lu Köprü	20	111,80
Z7.282.5227.0	WT 6, WKFN 6, WTP 6/10' luk İçin 2 'li Köprü	10	35,10
Z7.285.5327.0	WT 6, WKFN 6, WTP 6/10' luk İçin 3 'lü Köprü	10	51,60
Z7.282.5427.0	WT 6, WKFN 6, WTP 6/10' luk İçin 4 'lü Köprü	10	80,80
Z7.282.5527.0	WT 6, WKFN 6, WTP 6/10' luk İçin 5 'li Köprü	10	94,20
Z7.283.8227.0	WT 10, WKFN 10 İçin 2 'li Köprü	10	62,40
Z7.284.4227.0	WT 16, WKFN 16 İçin 2 'li Köprü	10	74,30
Z7.285.2227.0	WKF 35 İçin 2 'li Köprü	5	167,70
Z7.285.3227.0	WKF 35 İçin 12 'li Köprü	5	910,80
Z7.260.0229.0	WKMF 2,5/15 Mini Klemens İçin 2 'li Köprü	10	15,30
Z7.260.0329.0	WKMF 2,5/15 Mini Klemens İçin 3 'lü Köprü	10	27,60
Z7.260.0429.0	WKMF 2,5/15 Mini Klemens İçin 4 'lü Köprü	10	38,20
Z7.260.0529.0	WKMF 2,5/15 Mini Klemens İçin 5 'lü Köprü	10	50,70
Z7.260.1029.0	WKMF 2,5/15 Mini Klemens İçin 10 'lu Köprü	10	124,80
Z7.260.0029.0	WKMF 2,5/15 Mini Klemens İçin 50 'lu Köprü	10	587,00
Z7.268.1027.0	WKF 1,5- 10 Klemens Köprüsü	10	159,00

AKSESUARLAR

Fasis Serisi Yay Baskılı Klemensler İçin Nihayet Plakaları



Sipariş Kodu	Ürün Açıklaması	Ambalaj Miktarı	Birim Fiyat TL/Adet
07.313.4455.0	WTP 1,5 için	10	15,60
07.312.8153.0	APFN 1,5 için	10	18,20
07.312.6755.0	WKFN 2,5 için / WTP 2,5 / 4 için	10	16,00
07.312.9255.0	WKFN 4 /35 için	10	17,60
07.313.0455.0	WKFN 6 /35 için	10	21,00
07.313.0855.0	WKFN 10 /35 için	10	23,10
07.313.1255.0	WKFN 16 /35 için	10	29,70
07.313.4155.0	WTP 6 / 10 için	10	21,00
07.312.8753.0	WKF 1,5 E2 / 35 Çift Katlı İçin	10	21,00
07.312.7355.0	WKFN - WTP 2,5 E/ 35 2,5 Luk Çift Katlı İçin	10	21,00
07.312.9655.0	WKFN 4 E/35 4 Lük Çift Katlı İçin	10	23,40
07.312.7555.0	APFN 2,5 E3 Katlı İçin	10	29,70
07.311.8353.0	WKIF 2,5 İçin Kapak	10	23,30
07.313.0253.0	WKIS 2,5 İçin Kapak	10	23,30
07.312.6955.0	WKFN 2,5 D1/2/35 Tek Giriş Çift Çıkışlı İçin	10	18,80
07.312.7155.0	WKFN 2,5 D2/2/35 Çift Giriş Çift Çıkışlı İçin	10	20,10
07.312.9455.0	WKFN 4 D1/2/35 Tek Giriş Çift Çıkışlı İçin	10	20,10
07.312.9055.0	WKFN 4 D2/2/35 Çift Giriş Çift Çıkışlı İçin	10	21,50
07.312.5953.0	WKFM 2,5 / 15 İçin	10	10,20
07.312.3153.0	WKF 2,5 M İçin	10	20,00
07.312.2953.0	WKF 2,5 M / R İçin	10	16,20

Termal Transfer Yazıcı Ribonları



Sipariş Kodu	Ürün Açıklaması	Ambalaj Miktarı	Birim Fiyat TL/Adet
X2.450.000	SR-30X300	1	1240,00
X2.450.001	SR-50X300	1	1730,00
X2.450.002	SR-110X300	1	3450,00

Etiket ve Markalama Cihazları



Sipariş Kodu	Ürün Açıklaması	Ambalaj Miktarı	Birim Fiyat Euro/Net
95.502.0607.0	Wieplot basic Plotter Yazıcı	1	Sorunuz
95.502.0700.0	Kazıyıcı Ünitesi	1	Sorunuz
95.502.0100.0	Termal Yazıcı MTT-210	1	Sorunuz
95.502.0100.1	Termal Yazıcı MTT-300	1	Sorunuz

AKSESUARLAR

Klemens Dekafiks Etiketler

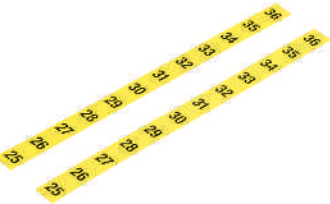

Sipariş Kodu	Ürün Açıklaması		Ambalaj Miktarı	Birim Fiyat TL/Adet
Z4.243.2053.0	Plotter Etiketi 4,15x8.3mm	9705 A/5/10	1100	2,10
Z4.242.5053.0	Plotter Etiketi 5x8.3mm	9705 A/5/10	1100	1,50
Z4.242.5153.0	Plotter Etiketi 5x14mm	9705 AL/5/10	600	2,90
Z4.242.6053.0	Plotter Etiketi 6x8.3mm	9705 A/6/10	1100	1,50
Z4.242.6353.0	Plotter Etiketi 6x14mm	9705 A/6/10	600	2,00
Z4.242.8053.0	Plotter Etiketi 8x8.3mm	9705 A/6/10	700	2,00
04.845.0153.0	Tüm Klemensler İçin,5mm	1-10	250	2,00
04.845.0253.0	Tüm Klemensler İçin,5mm	11-20	250	2,00
04.845.0353.0	Tüm Klemensler İçin,5mm	21-30	250	2,00
04.845.0453.0	Tüm Klemensler İçin,5mm	31-40	250	2,00
04.845.0553.0	Tüm Klemensler İçin,5mm	41-50	250	2,00
04.845.0653.0	Tüm Klemensler İçin,5mm	51-60	250	2,00
04.845.0753.0	Tüm Klemensler İçin,5mm	61-70	250	2,00
04.845.0853.0	Tüm Klemensler İçin,5mm	71-80	250	2,00
04.845.0953.0	Tüm Klemensler İçin,5mm	81-90	250	2,00
04.845.1053.0	Tüm Klemensler İçin,5mm	91-100	250	2,00
04.855.0153.0	Tüm Klemensler İçin,5mm	Topraklama İşareti	250	2,00
04.855.0253.0	Tüm Klemensler İçin,5mm	(+)	250	2,00
04.855.0353.0	Tüm Klemensler İçin,5mm	(-)	250	2,00
04.855.0453.0	Tüm Klemensler İçin,5mm	L1	250	2,00
04.855.0553.0	Tüm Klemensler İçin,5mm	L2	250	2,00
04.855.0653.0	Tüm Klemensler İçin,5mm	L3	250	2,00
04.855.0753.0	Tüm Klemensler İçin,5mm	PE	250	2,00
04.855.0853.0	Tüm Klemensler İçin,5mm	L1,L2,L3,N,PE	250	2,00
04.855.3153.0	Tüm Klemensler İçin,5mm	SL	250	2,00
04.855.3253.0	Tüm Klemensler İçin,5mm	N	250	2,00
04.842.5953.0	4'lük ve daha üst kesit klemensler için	9705 A/6/9B 1-9	250	2,00
04.842.6053.0	4'lük ve daha üst kesit klemensler için	9705 A/6/10B*	250	2,00
04.846.0153.0	4'lük ve daha üst kesit klemensler için	9705 A/6/10B 1-10	250	2,00
04.846.0253.0	4'lük ve daha üst kesit klemensler için	9705 A/6/10B 11-20	250	2,00
04.846.0353.0	4'lük ve daha üst kesit klemensler için	9705 A/6/10B 21-30	250	2,00
04.846.0453.0	4'lük ve daha üst kesit klemensler için	9705 A/6/10B 31-40	250	2,00
04.846.0553.0	4'lük ve daha üst kesit klemensler için	9705 A/6/10B 41-50	250	2,00
04.846.0653.0	4'lük ve daha üst kesit klemensler için	9705 A/6/10B 51-60	250	2,00
04.846.0753.0	4'lük ve daha üst kesit klemensler için	9705 A/6/10B 61-70	250	2,00
04.846.0853.0	4'lük ve daha üst kesit klemensler için	9705 A/6/10B 71-80	250	2,00
04.846.0953.0	4'lük ve daha üst kesit klemensler için	9705 A/6/10B 81-90	250	2,00
04.846.1053.0	4'lük ve daha üst kesit klemensler için	9705 A/6/10B 91-10	250	2,00
04.856.0153.0	4'lük ve daha üst kesit klemensler için	Topraklama İşareti	250	2,00
04.856.0253.0	4'lük ve daha üst kesit klemensler için	-	250	2,00
04.856.0353.0	4'lük ve daha üst kesit klemensler için	-	250	2,00
04.856.0453.0	4'lük ve daha üst kesit klemensler için	L1	250	2,00
04.856.0553.0	4'lük ve daha üst kesit klemensler için	L2	250	2,00

AKSESUARLAR

Şerit Etiket



Sipariş Kodu	Ürün Açıklaması	Ambalaj Miktarı	Birim Fiyat TL/Adet
S0.007.100.1	Şerit etiket (11,2 mm)	40 mt	1540,00
X2.242.011.0	45*7 Sarı Grup Etiketi için	1000 Ad.	3,00

Kalın Tip Yüzey Etiket (Yapışkanlı)

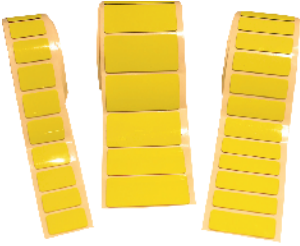
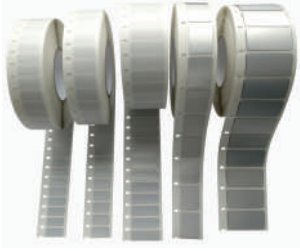

Sipariş Kodu	Ürün Açıklaması	Renk	Ambalaj Miktarı	Birim Fiyat TL/Adet
We007	27X12,5 Kalın Tip Yüzey Etiketi	Gümüş	200	18,20
We008	27X15 Kalın Tip Yüzey Etiketi	Gümüş	150	19,50
We009	27X18 Kalın Tip Yüzey Etiketi	Gümüş	150	20,20
We010	35X18 Kalın Tip Yüzey Etiketi	Gümüş	125	33,00
We011	45X15 Kalın Tip Yüzey Etiketi	Gümüş	125	44,50
We012	60X30 Kalın Tip Yüzey Etiketi	Gümüş	125	93,30
We013	90X45 Kalın Tip Yüzey Etiketi	Gümüş	100	142,30
We014	27X12,5 Kalın Tip Yüzey Etiketi	Gümüş	100	24,10
We015	27X15 Kalın Tip Yüzey Etiketi	Sarı	200	21,30
We016	27X18 Kalın Tip Yüzey Etiketi	Sarı	150	24,00
We017	35X18 Kalın Tip Yüzey Etiketi	Sarı	150	41,60
We018	45X15 Kalın Tip Yüzey Etiketi	Sarı	125	52,80
We019	60X30 Kalın Tip Yüzey Etiketi	Sarı	125	97,40
We020	90X45 Kalın Tip Yüzey Etiketi	Sarı	125	172,40
We070	40X30X22 Kalın Tip Yüzey Etiketi	Gümüş	100	34,40
We071	40X30X22 Kalın Tip Yüzey Etiketi	Beyaz	100	34,40
We072	40X30X22 Kalın Tip Yüzey Etiketi	Sarı	100	34,40
We073	60 mm Acil Stop Etiketi (Siyah Baskılı)		10	64,00
We074	90 mm Acil Stop Etiketi (Siyah Baskılı)		10	98,30
We075	5x5x5 mm Acil Durum Tehlike İşareti - Sarı Üstüne Siyah Baskılı		400	5,50
We076	8x8x8 mm Acil Durum Tehlike İşareti - Sarı Üstüne Siyah Baskılı		200	9,70

İnce Tip Yüzey Etiket (Yapışkanlı)



Sipariş Kodu	Ürün Açıklaması	Renk	Ambalaj Miktarı	Birim Fiyat TL/Adet
We021	27X12,5 S İnce Tip Yüzey Etiketi	Gümüş	2500	1,90
We022	27X15 S İnce Tip Yüzey Etiketi	Gümüş	2500	2,70
We023	27X18 S İnce Tip Yüzey Etiketi	Gümüş	2500	3,10
We024	35X18 S İnce Tip Yüzey Etiketi	Gümüş	1500	3,20
We025	45X15 S İnce Tip Yüzey Etiketi	Gümüş	1500	3,30
We026	70X30 S İnce Tip Yüzey Etiketi	Gümüş	250	13,00
We027	90X40 S İnce Tip Yüzey Etiketi	Gümüş	250	14,10
We028	27X12,5 S İnce Tip Yüzey Etiketi	Sarı	2500	1,90
We029	27X15 S İnce Tip Yüzey Etiketi	Sarı	2500	2,70
We030	27X18 S İnce Tip Yüzey Etiketi	Sarı	2500	3,10
We031	35X18 S İnce Tip Yüzey Etiketi	Sarı	1500	3,20
We032	45X15 S İnce Tip Yüzey Etiketi	Sarı	1500	3,30
We033	70X30 S İnce Tip Yüzey Etiketi	Sarı	250	13,00
We034	90X40 S İnce Tip Yüzey Etiketi	Sarı	250	14,10

AKSESUARLAR

Buton Etiket Kılıfları

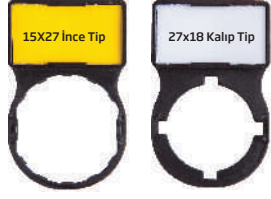

Sipariş Kodu	Ürün Açıklaması	Ambalaj Miktarı	Birim Fiyat TL/Adet
We035	40x30-18x27 Buton Etiket 18X27 Etikete uygun kılıf	100	15,10
We036	15x27 Buton Etiket 15X27 Etikete uygun kılıf	100	15,10
We037	27X18 Buton Etiket 27x18 Etikete uygun kılıf	100	15,10
We038	17X30 Pano Etiket 15X27 Pano etiket kılıfı	100	12,50
We039	17X52 Pano Etiket 17X50 Pano etiket kılıfı	100	16,60
We040	17X70 Pano Etiket 17X67 Pano etiket kılıfı	100	16,90

Pano Etiket Kılıfları



Sipariş Kodu	Ürün Açıklaması	Ambalaj Miktarı	Birim Fiyat TL/Adet
We041	27x18 mm Siyah Kılıf İçin Yapışkansız Pano Etiket (Gümüş)	1000	2,30
We042	27x15 mm Siyah Kılıf İçin Yapışkansız Pano Etiket (Gümüş)	1000	2,30
We043	50x15 mm Siyah Kılıf İçin Yapışkansız Pano Etiket (Gümüş)	1000	2,70
We044	67x15 mm Siyah Kılıf İçin Yapışkansız Pano Etiket (Gümüş)	1000	3,40
We045	27x18 mm Siyah Kılıf İçin Yapışkansız Pano Etiket (Sarı)	1000	2,30
We046	27x15 mm Siyah Kılıf İçin Yapışkansız Pano Etiket (Sarı)	1000	2,30
We047	50x15 mm Siyah Kılıf İçin Yapışkansız Pano Etiket (Sarı)	1000	2,70
We048	67x15 mm Siyah Kılıf İçin Yapışkansız Pano Etiket (Sarı)	1000	3,40

Pano İçi Etiketleme

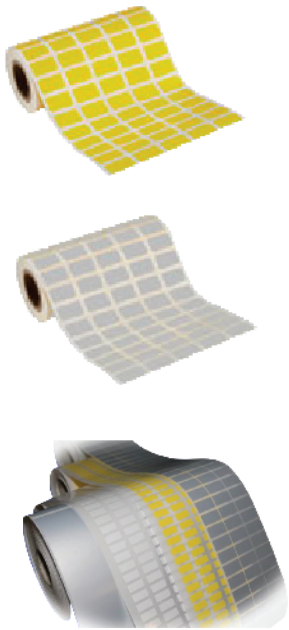

Sipariş Kodu	Ürün Açıklaması	Ambalaj Miktarı	Birim Fiyat TL/Adet
We049	12X5 mm Gümüş Yapışkanlı Cihaz Etiket	2500	0,60
We050	12X5 mm Beyaz Yapışkanlı Cihaz Etiket	2500	0,60
We051	12X5 mm Sarı Yapışkanlı Cihaz Etiket	2500	0,60
We052	12X9 mm Gümüş Yapışkanlı Cihaz Etiket	2500	0,60
We053	12X9 mm Beyaz Yapışkanlı Cihaz Etiket	2500	0,60
We054	12X9 mm Sarı Yapışkanlı Cihaz Etiket	2500	0,60
We055	15X6 mm Gümüş Yapışkanlı Cihaz Etiket	2500	0,70
We056	15X6 mm Beyaz Yapışkanlı Cihaz Etiket	2500	0,70
We057	15X6 mm Sarı Yapışkanlı Cihaz Etiket	2500	0,70
We058	15X9 mm Gümüş Yapışkanlı Cihaz Etiket	2500	0,90
We059	15X9 mm Beyaz Yapışkanlı Cihaz Etiket	2500	0,90
We060	15X9 mm Sarı Yapışkanlı Cihaz Etiket	2500	0,90
We061	17X10 mm Gümüş Yapışkanlı Cihaz Etiket	2500	0,90
We062	17X10 mm Beyaz Yapışkanlı Cihaz Etiket	2500	0,90
We063	17X10 mm Sarı Yapışkanlı Cihaz Etiket	2500	0,90
We064	18X8 mm Gümüş Yapışkanlı Cihaz Etiket	2500	0,90
We065	18X8 mm Beyaz Yapışkanlı Cihaz Etiket	2500	0,90
We066	18X8 mm Sarı Yapışkanlı Cihaz Etiket	2500	0,90

AKSESUARLAR

İşaretleme Plakaları

(Şeffaf Tüp ile Kullanım)



Şeffaf Kılıflar (Tüp)



Kablo Bağlı Etiket ve İşaretleme Plakaları



Sipariş Kodu	Ürün Açıklaması	Ambalaj Miktarı	Birim Fiyat TL/Adet
We077	8x10 mm Şeffaf Kılıflar İçin Beyaz/Sarı PVC Etiket	4000	2,50
We078	8x15 mm Şeffaf Kılıflar İçin Beyaz/Sarı PVC Etiket	4000	2,60
We079	8x23 mm Şeffaf Kılıflar İçin Beyaz/Sarı PVC Etiket	2500	4,60
We080	8x30 mm Şeffaf Kılıflar İçin Beyaz/Sarı PVC Etiket	2500	5,60

Sipariş Kodu	Ürün Açıklaması	Ambalaj Miktarı	Birim Fiyat TL/Adet
We082	10 mm Etiketler İçin / 1,5-2,5 mm Kabloya Uygun Şeffaf Kılıf	3.000	1,30
We083	10 mm Etiketler İçin / 2,5-4 mm Kabloya Uygun Şeffaf Kılıf	2.000	1,30
We084	10 mm Etiketler İçin / 6-10 mm Kabloya Uygun Şeffaf Kılıf	2.000	1,40
We085	10 mm Etiketler İçin / 16-25 mm Kabloya Uygun Şeffaf Kılıf	2.000	1,60
We086	15 mm Etiketler İçin / 0,5-1 mm Kabloya Uygun Şeffaf Kılıf	2.000	1,30
We087	15 mm Etiketler İçin / 1,5-2,5 mm Kabloya Uygun Şeffaf Kılıf	1.750	1,30
We088	15 mm Etiketler İçin / 2,5-4 mm Kabloya Uygun Şeffaf Kılıf	2.000	1,50
We089	15 mm Etiketler İçin / 6-10 mm Kabloya Uygun Şeffaf Kılıf	1.500	1,70
We090	15 mm Etiketler İçin / 16-25 mm Kabloya Uygun Şeffaf Kılıf	500	2,20
We091	18 mm Etiketler İçin / 0,5-1 mm Kabloya Uygun Şeffaf Kılıf	2.000	1,60
We092	18 mm Etiketler İçin / 1,5-2,5 mm Kabloya Uygun Şeffaf Kılıf	2.000	1,60
We093	18 mm Etiketler İçin / 2,5-4 mm Kabloya Uygun Şeffaf Kılıf	2.000	1,70
We094	18 mm Etiketler İçin / 6-10 mm Kabloya Uygun Şeffaf Kılıf	500	2,00
We095	18 mm Etiketler İçin / 16-25 mm Kabloya Uygun Şeffaf Kılıf	2.000	2,20
We096	23 mm Etiketler İçin / 1,5-2,5 mm Kabloya Uygun Şeffaf Kılıf	2.000	2,00
We097	23 mm Etiketler İçin / 2,5-4 mm Kabloya Uygun Şeffaf Kılıf	1.000	2,10
We098	23 mm Etiketler İçin / 6-10 mm Kabloya Uygun Şeffaf Kılıf	1.000	2,20
We099	23 mm Etiketler İçin / 16-25 mm Kabloya Uygun Şeffaf Kılıf	500	2,20
We100	30 mm Etiketler İçin / 1,5-2,5 mm Kabloya Uygun Şeffaf Kılıf	500	2,30
We101	30 mm Etiketler İçin / 2,5-4 mm Kabloya Uygun Şeffaf Kılıf	500	3,00
We102	30 mm Etiketler İçin / 6-10 mm Kabloya Uygun Şeffaf Kılıf	500	3,10
We103	30 mm Etiketler İçin / 16-25 mm Kabloya Uygun Şeffaf Kılıf	500	3,50

Sipariş Kodu	Ürün Açıklaması	Renk	Ambalaj Miktarı	Birim Fiyat TL/Adet
We104	29X8 mm Kablo Etiket Taşıyıcısı - Kapaklı	Şeffaf	100	7,00
We105	39X15 mm Kablo Etiket Taşıyıcısı - Kapaklı	Şeffaf	100	10,60
We106	29X8 mm Kablo Etiket Taşıyıcısı İçin Etiket	Sarı/Beyaz	1000	2,80
We107	39X15 mm Kablo Etiket Taşıyıcısı İçin Etiket	Sarı/Beyaz	1000	3,60
We108	30X9 Beyaz Tek Kablo Bağlı Etiket	Beyaz	500	9,90
We109	60x15 Beyaz Çift Kablo Bağlı Etiket	Beyaz	500	11,10



wieland

Sanayi Tipi Makina Fiş & Prizler

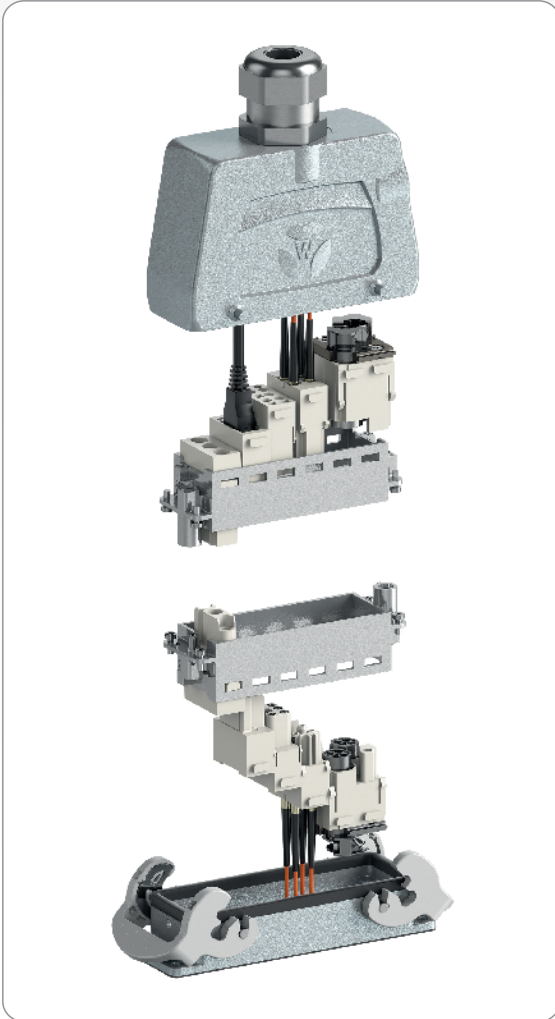
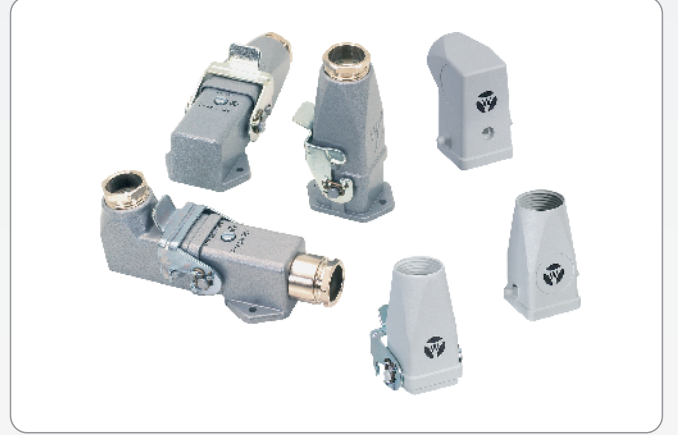

SANAYİ TİP FİŞ & PRİZLER

4 ve 5 Kontaklı Fiş, Prizler Metal Kutulu 250 V - 10 A



Sipariş Kodu	Ürün Açıklaması		Ambalaj Miktarı	Birim Fiyat TL/Adet
76.350.0736.0	Yandan Rakorlu Gövde	250 V - 10 A	10	505,20
76.352.0736.0	Üstten Rakorlu Gövde	250 V - 10 A	10	367,20
76.350.0736.1	Yandan Çıkışlı Rakorsuz Gövde	250 V - 10 A	10	458,40
76.352.0736.1	Üstten Çıkışlı Rakorsuz Gövde	250 V - 10 A	10	286,80
76.322.0736.0	Duvar Tip Üstten Çıkışlı Gövde	250 V - 10 A	10	741,00
76.320.0729.0	Makine Tip Gövde	250 V - 10 A	10	284,70
76.321.0729.0	Duvar Tip Gövde	250 V - 10 A	10	457,50
73.300.0353.0	3+1 Kontaklı Priz	0,5 -2,5 mm	10	468,00
73.310.0353.0	3+1 Kontaklı Fiş	0,5 -2,5 mm	10	510,90
73.300.0453.0	4+1 Kontaklı Priz	0,5 -2,5 mm	10	505,20
73.310.0453.0	4+1 Kontaklı Fiş	0,5 -2,5 mm	10	367,20

6 Kontaklı Fiş & Prizler 500 V - 16 A 6+PE



Sipariş Kodu	Ürün Açıklaması		Ambalaj Miktarı	Birim Fiyat TL/Adet
70.350.0635.0	Yandan Rakorlu Gövde	500 V - 16 A	1	576,00
70.352.0635.0	Üstten Rakorlu Gövde	500 V - 16 A	1	633,60
70.350.0635.1	Yandan Çıkışlı Rakorsuz Gövde	500 V - 16 A	1	458,40
70.352.0635.1	Üstten Çıkışlı Rakorsuz Gövde	500 V - 16 A	1	458,40
70.320.0628.0	Makine Tip Gövde	500 V - 16 A	1	574,80
70.331.0635.0	Duvar Tip Gövde	500 V - 16 A	1	916,50
70.300.0640.0	6 Kontaklı Priz	0,5 -2,5 mm	10	458,40
70.310.0640.0	6 Kontaklı Fiş	0,5 -2,5 mm	10	458,40

10 Kontaklı Fiş & Prizler 500 V - 16 A 10+PE



Sipariş Kodu	Ürün Açıklaması		Ambalaj Miktarı	Birim Fiyat TL/Adet
70.350.1035.0	Yandan Rakorlu Gövde	500 V - 16 A	1	741,00
70.352.1035.0	Üstten Rakorlu Gövde	500 V - 16 A	1	793,50
70.350.1035.1	Yandan Çıkışlı Rakorsuz Gövde	500 V - 16 A	1	614,40
70.352.1035.1	Üstten Çıkışlı Rakorsuz Gövde	500 V - 16 A	1	614,40
70.320.1028.0	Makine Tip Gövde	500 V - 16 A	1	799,50
70.331.1035.0	Duvar Tip Gövde	500 V - 16 A	1	1171,50
70.300.1040.0	10 Kontaklı Priz	0,5 -2,5 mm	10	356,40
70.310.1040.0	10 Kontaklı Fiş	0,5 -2,5 mm	10	288,00

SANAYİ TİP FİŞ & PRİZLER

16 Kontaklı Fiş & Prizler 500 V - 16 A 10+PE



Sipariş Kodu	Ürün Açıklaması		Ambalaj Miktarı	Birim Fiyat TL/Adet
70.350.1635.0	Yandan Rakorlu Gövde	500 V - 16 A	1	900,00
70.352.1635.0	Üstten Rakorlu Gövde	500 V - 16 A	1	398,40
70.350.1635.1	Yandan Çıkışlı Rakorsuz Gövde	500 V - 16 A	1	631,50
70.352.1635.1	Üstten Çıkışlı Rakorsuz Gövde	500 V - 16 A	1	462,00
70.320.1628.0	Makine Tipi Gövde	500 V - 16 A	1	1197,00
70.331.1635.0	Duvar Tipi Gövde	500 V - 16 A	1	1539,00
70.300.1640.0	16 Kontaklı Priz	0,5 -2,5 mm	10	396,00
70.310.1640.0	16 Kontaklı Fiş	0,5 -2,5 mm	10	396,00

24 Kontaklı Fiş & Prizler 500 V - 16 A 24+PE

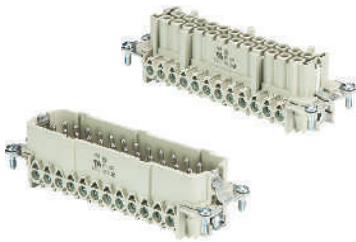

Sipariş Kodu	Ürün Açıklaması		Ambalaj Miktarı	Birim Fiyat TL/Adet
70.350.2435.0	Yandan Rakorlu Gövde	500 V - 16 A	1	915,00
70.352.2435.0	Üstten Rakorlu Gövde	500 V - 16 A	1	1032,00
70.350.2435.1	Yandan Çıkışlı Rakorsuz Gövde	500 V - 16 A	1	431,00
70.352.2435.1	Üstten Çıkışlı Rakorsuz Gövde	500 V - 16 A	1	717,00
70.320.2428.0	Makine Tipi Gövde	500 V - 16 A	1	915,00
70.331.2435.0	Duvar Tipi Gövde	500 V - 16 A	1	1379,00
70.300.2440.0	24 Kontaklı Priz	0,5 -2,5 mm	10	534,00
70.310.2440.0	24 Kontaklı Fiş	0,5 -2,5 mm	10	476,00

32 Kontaklı Fiş & Prizler 500 V - 16 A 32+PE



Sipariş Kodu	Ürün Açıklaması		Ambalaj Miktarı	Birim Fiyat TL/Adet
70.350.3235.0	Yandan Rakorlu Gövde	500 V - 16 A	1	2460,00
70.352.3235.0	Üstten Rakorlu Gövde	500 V - 16 A	1	2460,00
70.320.3228.0	Makine Tipi Gövde	500 V - 16 A	1	1658,00
70.300.3253.0	32 Kontaklı Priz	0,5 -2,5 mm	5	1575,00
70.310.3253.0	32 Kontaklı Fiş	0,5 -2,5 mm	5	1538,00

SANAYİ TİP FİŞ & PRİZLER

48 Kontaklı Fiş & Prizler 500 V - 16 A 48+PE



Sipariş Kodu	Ürün Açıklaması		Ambalaj Miktarı	Birim Fiyat TL/Adet
70.350.4835.0	Yandan Rakorlu Gövde	500 V - 16 A	1	3318,00
70.352.4835.0	Üstten Rakorlu Gövde	500 V - 16 A	1	3318,00
70.320.4828.0	Makine Tip Gövde	500 V - 16 A	1	2745,00
70.331.4835.0	Duvar Tip Gövde	500 V - 16 A	1	6288,00
70.300.4840.0	48 Kontaklı Priz	0,5 - 2,5 mm	5	1776,00
70.310.4840.0	48 Kontaklı Fiş	0,5 - 2,5 mm	5	1716,00

Revos Power Serisi Yüksek Güç ve Akım Kapasiteli Ürünler

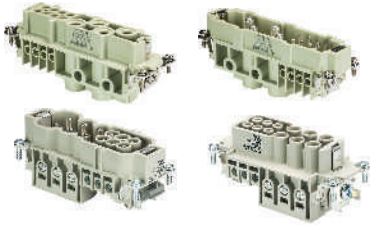

Sipariş Kodu	Ürün Açıklaması		Ambalaj Miktarı	Birim Fiyat TL/Adet
72.216.1253.0	4x80A + 8x16A - Size 24/24H	Erkek Soket	5	2231,00
72.206.1253.0	4x80A + 8x16A - Size 24/24H	Dişi Soket	5	2570,00
72.215.1253.0	6x40A + 6x16A - Size 16H	Erkek Soket	5	1884,00
72.205.1253.0	6x40A + 6x16A - Size 16H	Dişi Soket	5	2032,80

4 Kontaklı Fiş & Prizler 600 V - 82 A 4+PE



Sipariş Kodu	Ürün Açıklaması		Ambalaj Miktarı	Birim Fiyat TL/Adet
76.350.4035.0	Yandan Rakorlu Gövde	600 V - 82 A	1	1140,00
76.352.4035.0	Üstten Rakorlu Gövde	600 V - 82 A	1	1179,00
71.320.1628.0	Makine Tip Gövde	600 V - 82 A	1	771,00
76.334.4035.0	Duvar Tip Gövde Çift Girişli	600 V - 82 A	1	1599,00
72.208.0453.0	4 Kontaklı 82A Priz	6 - 16 mm	10	2515,50
72.218.0453.0	4 Kontaklı 82A Fiş	6 - 16 mm	10	2062,80

6 Kontaklı Fiş & Prizler 600 V 35 A 6+PE

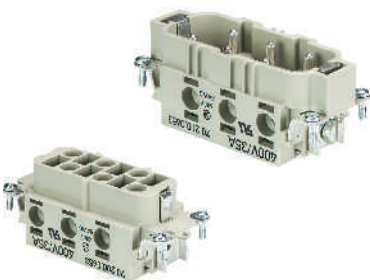

Sipariş Kodu	Ürün Açıklaması		Ambalaj Miktarı	Birim Fiyat TL/Adet
71.350.1635.0	Yandan Rakorlu Gövde	600 V - 35 A	1	820,50
71.352.1635.0	Üstten Rakorlu Gövde	600 V - 35 A	1	916,50
71.320.1628.0	Makine Tip Gövde	600 V - 35 A	1	771,00
71.330.1635.0	Duvar Tip Gövde Çift Girişli	600 V - 35 A	1	1314,00
70.200.0653.0	6 Kontaklı 35A Priz	2,5 - 6 mm	10	1345,50
70.210.0653.0	6 Kontaklı 35A Fiş	2,5 - 6 mm	10	1299,00

SANAYİ TİP FİŞ & PRİZLER

4 + 6 Kontaklı Fiş & Prizler 600 V 35 -16 A 4+6+PE

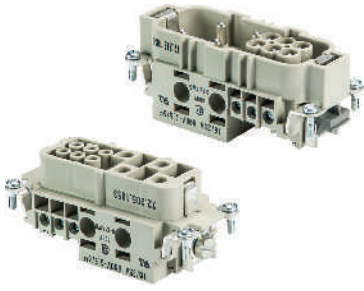

Sipariş Kodu	Ürün Açıklaması		Ambalaj Miktarı	Birim Fiyat TL/Adet
72.350.1635.0	Yandan Rakorlu Gövde	600 V - 35/16 A	1	711,00
72.320.1628.0	Makine Tip Gövde	600 V - 35/16 A	1	711,00
72.330.1635.0	Duvar Tip Gövde Çift Girişli	600 V - 35/16 A	1	1314,00
72.205.1053.0	4x35A + 6x16A Priz	1-2,5 / 2,5-6 mm	10	1462,80
72.215.1053.0	4x35A + 6x16A Fiş	1-2,5 / 2,5-6 mm	10	2067,00

3 + 3 + 6 Kontaklı Fiş & Prizler 600 V 100 - 40 - 16 A 3+3+6+PE

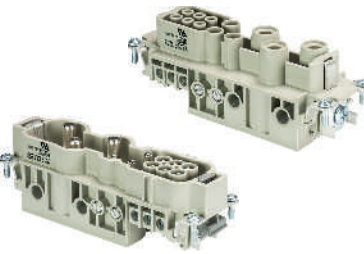

Sipariş Kodu	Ürün Açıklaması		Ambalaj Miktarı	Birim Fiyat TL/Adet
72.350.2435.0	Yandan Rakorlu Gövde	600 V - 100/40/16 A	1	780,00
72.320.2428.0	Makina Tip Gövde	600 V - 100/40/16 A	1	780,00
72.203.1253.0	3x100 A + 3x40A +6x16A Priz	600 V - 100/40/16 A	10	3075,00
72.213.1253.0	3x100 A + 3x40A +6x16A Fiş	600 V - 100/40/16 A	10	2805,00

4 + 2 Kontaklı Fiş & Prizler 600 V 82 - 16 A 4+2+PE



Sipariş Kodu	Ürün Açıklaması		Ambalaj Miktarı	Birim Fiyat TL/Adet
76.353.4035.0	Yandan Rakorlu Gövde	600 V - 82/16 A	1	1053,00
76.354.4035.0	Üstten Rakorlu Gövde	600 V - 82/16 A	1	1053,00
71.320.1628.0	Makine Tip Gövde	600 V - 82/16 A	1	771,00
76.335.4035.0	Duvar Tip Gövde	600 V - 82/16 A	1	1228,50
72.205.0653.0	4x82A + 2x16A Priz	6 - 16/ 1-2,5mm	10	2574,00
72.215.0653.0	4x82A + 2x16A Fiş	6 - 16/ 1-2,5mm	10	2086,50

ENDÜSTRİYEL HABERLEŞME KABLOSU



Sipariş Kodu	Ürün Açıklaması	Birim Fiyat €/Adet
Eko Seri ETH Kablo Kod		
78.999.3999.0	Rj45 Haberleşme Kablosu 0,2 metre	6,24 €
78.999.4001.0	Rj45 Haberleşme Kablosu 0,25 metre	6,36 €
78.999.4002.0	Rj45 Haberleşme Kablosu 0,3 metre	6,48 €
78.999.4003.0	Rj45 Haberleşme Kablosu 0,4 metre	6,60 €
78.999.4101.0	Rj45 Haberleşme Kablosu 0,5 metre	6,72 €
78.999.4201.0	Rj45 Haberleşme Kablosu 1 metre	7,44 €
78.999.4202.0	Rj45 Haberleşme Kablosu 1,5 metre	8,88 €
78.999.4301.0	Rj45 Haberleşme Kablosu 2 metre	10,56 €
78.999.4401.0	Rj45 Haberleşme Kablosu 3 metre	12,96 €
78.999.4501.0	Rj45 Haberleşme Kablosu 5 metre	17,88 €
78.999.4601.0	Rj45 Haberleşme Kablosu 7,5 metre	24,48 €
78.999.4701.0	Rj45 Haberleşme Kablosu 10 metre	31,08 €
78.999.4702.0	Rj45 Haberleşme Kablosu 15 metre	43,68 €
78.999.4802.0	Rj45 Haberleşme Kablosu 20 metre	56,64 €
78.999.4902.0	Rj45 Haberleşme Kablosu 25 metre	69,36 €
78.999.4922.0	Rj45 Haberleşme Kablosu 30 metre	83,40 €
M8.K31.2001.0	M8, Düz, 3 Pinli, Standart, 2 metre Siyah PVC Kablo	6,34 €
M8.K31.2002.0	M8, Açılı, 3 Pinli, Standart, 2 metre Siyah PVC Kablo	6,34 €
M8.K31.3001.0	M8, Düz, 3 Pinli, Standart, 3 metre Siyah PVC Kablo	7,30 €
M8.K31.3002.0	M8, Açılı, 3 Pinli, Standart, 3 metre Siyah PVC Kablo	7,30 €
M8.K31.5001.0	M8, Düz, 3 Pinli, Standart, 5 metre Siyah PVC Kablo	8,06 €
M8.K31.5002.0	M8, Açılı, 3 Pinli, Standart, 5 metre Siyah PVC Kablo	8,06 €
M8.K31.X001.0	M8, Düz, 3 Pinli, Standart, 10 metre Siyah PVC Kablo	13,44 €
M8.K31.X002.0	M8, Açılı, 3 Pinli, Standart, 10 metre Siyah PVC Kablo	13,44 €
M8.K41.2001.0	M8, Düz, 4 Pinli, Standart, 2 metre Siyah PVC Kablo	6,72 €
M8.K41.2002.0	M8, Açılı, 4 Pinli, Standart, 2 metre Siyah PVC Kablo	6,72 €
M8.K41.3001.0	M8, Düz, 4 Pinli, Standart, 3 metre Siyah PVC Kablo	7,68 €
M8.K41.3002.0	M8, Açılı, 4 Pinli, Standart, 3 metre Siyah PVC Kablo	7,68 €
M8.K41.5001.0	M8, Düz, 4 Pinli, Standart, 5 metre Siyah PVC Kablo	8,06 €
M8.K41.5002.0	M8, Açılı, 4 Pinli, Standart, 5 metre Siyah PVC Kablo	8,06 €
M8.K41.X001.0	M8, Düz, 4 Pinli, Standart, 10 metre Siyah PVC Kablo	14,21 €
M8.K41.X002.0	M8, Açılı, 4 Pinli, Standart, 10 metre Siyah PVC Kablo	14,21 €
M8.K32.2001.0	M8, Düz, 3 Pinli, Standart, 2 metre Siyah PUR Kablo	8,45 €
M8.K32.2002.0	M8, Açılı, 3 Pinli, Standart, 2 metre Siyah PUR Kablo	8,45 €
M8.K32.3001.0	M8, Düz, 3 Pinli, Standart, 3 metre Siyah PUR Kablo	10,56 €
M8.K32.3002.0	M8, Açılı, 3 Pinli, Standart, 3 metre Siyah PUR Kablo	10,56 €
M8.K32.5001.0	M8, Düz, 3 Pinli, Standart, 5 metre Siyah PUR Kablo	12,48 €
M8.K32.5002.0	M8, Açılı, 3 Pinli, Standart, 5 metre Siyah PUR Kablo	12,48 €
M8.K32.X001.0	M8, Düz, 3 Pinli, Standart, 10 metre Siyah PUR Kablo	23,42 €
M8.K32.X002.0	M8, Açılı, 3 Pinli, Standart, 10 metre Siyah PUR Kablo	23,42 €

ENDÜSTRİYEL HABERLEŞME KABLOSU



Sipariş Kodu	Ürün Açıklaması	Birim Fiyat €/Adet
M8.K42.2001.0	M8, Düz, 4 Pinli, Standart, 2 metre Siyah PUR Kablo	9,41 €
M8.K42.2002.0	M8, Açılı, 4 Pinli, Standart, 2 metre Siyah PUR Kablo	9,41 €
M8.K42.3001.0	M8, Düz, 4 Pinli, Standart, 3 metre Siyah PUR Kablo	10,98 €
M8.K42.3002.0	M8, Açılı, 4 Pinli, Standart, 3 metre Siyah PUR Kablo	10,98 €
M8.K42.5001.0	M8, Düz, 4 Pinli, Standart, 5 metre Siyah PUR Kablo	12,86 €
M8.K42.5002.0	M8, Açılı, 4 Pinli, Standart, 5 metre Siyah PUR Kablo	12,86 €
M8.K42.X001.0	M8, Düz, 4 Pinli, Standart, 10 metre Siyah PUR Kablo	24,08 €
M8.K42.X002.0	M8, Açılı, 4 Pinli, Standart, 10 metre Siyah PUR Kablo	24,08 €
M2.K41.2004.0	M12, Düz, 4 Pinli, Standart, 2 metre Siyah PVC Kablo	6,34 €
M2.K41.2005.0	M12, Açılı, 4 Pinli, Standart, 2 metre Siyah PVC Kablo	6,34 €
M2.K41.3004.0	M12, Düz, 4 Pinli, Standart, 3 metre Siyah PVC Kablo	7,68 €
M2.K41.3005.0	M12, Açılı, 4 Pinli, Standart, 3 metre Siyah PVC Kablo	7,68 €
M2.K41.5004.0	M12, Düz, 4 Pinli, Standart, 5 metre Siyah PVC Kablo	8,06 €
M2.K41.5005.0	M12, Açılı, 4 Pinli, Standart, 5 metre Siyah PVC Kablo	8,06 €
M2.K41.X004.0	M12, Düz, 4 Pinli, Standart, 10 metre Siyah PVC Kablo	14,21 €
M2.K41.X005.0	M12, Açılı, 4 Pinli, Standart, 10 metre Siyah PVC Kablo	14,21 €
M2.K51.2004.0	M12, Düz, 5 Pinli, Standart, 2 metre Siyah PVC Kablo	7,68 €
M2.K51.2005.0	M12, Açılı, 5 Pinli, Standart, 2 metre Siyah PVC Kablo	7,68 €
M2.K51.3004.0	M12, Düz, 5 Pinli, Standart, 3 metre Siyah PVC Kablo	8,83 €
M2.K51.3005.0	M12, Açılı, 5 Pinli, Standart, 3 metre Siyah PVC Kablo	8,83 €
M2.K51.5004.0	M12, Düz, 5 Pinli, Standart, 5 metre Siyah PVC Kablo	9,79 €
M2.K51.5005.0	M12, Açılı, 5 Pinli, Standart, 5 metre Siyah PVC Kablo	9,79 €
M2.K51.X004.0	M12, Düz, 5 Pinli, Standart, 10 metre Siyah PVC Kablo	15,36 €
M2.K51.X005.0	M12, Açılı, 5 Pinli, Standart, 10 metre Siyah PVC Kablo	15,36 €
M2.K42.2004.0	M12, Düz, 4 Pinli, Standart, 2 metre Siyah PUR Kablo	9,45 €
M2.K42.2005.0	M12, Açılı, 4 Pinli, Standart, 2 metre Siyah PUR Kablo	9,45 €
M2.K42.3004.0	M12, Düz, 4 Pinli, Standart, 3 metre Siyah PUR Kablo	10,98 €
M2.K42.3005.0	M12, Açılı, 4 Pinli, Standart, 3 metre Siyah PUR Kablo	10,98 €
M2.K42.5004.0	M12, Düz, 4 Pinli, Standart, 5 metre Siyah PUR Kablo	12,90 €
M2.K42.5005.0	M12, Açılı, 4 Pinli, Standart, 5 metre Siyah PUR Kablo	12,90 €
M2.K42.X004.0	M12, Düz, 4 Pinli, Standart, 10 metre Siyah PUR Kablo	24,08 €
M2.K42.X005.0	M12, Açılı, 4 Pinli, Standart, 10 metre Siyah PUR Kablo	24,08 €
M2.K52.2004.0	M12, Düz, 5 Pinli, Standart, 2 metre Siyah PUR Kablo	10,33 €
M2.K52.2005.0	M12, Açılı, 5 Pinli, Standart, 2 metre Siyah PUR Kablo	10,33 €
M2.K52.3004.0	M12, Düz, 5 Pinli, Standart, 3 metre Siyah PUR Kablo	11,83 €
M2.K52.3005.0	M12, Açılı, 5 Pinli, Standart, 3 metre Siyah PUR Kablo	11,83 €
M2.K52.5004.0	M12, Düz, 5 Pinli, Standart, 5 metre Siyah PUR Kablo	13,82 €
M2.K52.5005.0	M12, Açılı, 5 Pinli, Standart, 5 metre Siyah PUR Kablo	13,82 €
M2.K52.X004.0	M12, Düz, 5 Pinli, Standart, 10 metre Siyah PUR Kablo	25,34 €

ENDÜSTRİYEL HABERLEŞME KABLOSU



Sipariş Kodu	Ürün Açıklaması	Birim Fiyat €/Adet
M2.K52.X005.0	M12, Açılı, 5 Pinli, Standart, 10 metre Siyah PUR Kablo	25,34 €
M2.K82.5011.0	M12, Düz, 8 Pinli, Standart, 5 metre Siyah PUR Kablo	34,18 €
M2.K82.X011.0	M12, Düz, 8 Pinli, Standart, 10 metre Siyah PUR Kablo	57,98 €
M8.K31.1012.0	M8, 3 pin, dişi 90°-erkek düz konnektörlü, 1m pvc kablo	10,75 €
M8.K31.2012.0	M8, 3 pin, dişi 90°-erkek düz konnektörlü, 2m pvc kablo	10,75 €
M8.K31.3012.0	M8, 3 pin, dişi 90°-erkek düz konnektörlü, 3m pvc kablo	11,52 €
M8.K31.5012.0	M8, 3 pin, dişi 90°-erkek düz konnektörlü, 5m pvc kablo	12,48 €
M8.K31.X012.0	M8, 3 pin, dişi 90°-erkek düz konnektörlü, 10m pvc kablo	17,66 €
M8.K31.1011.0	M8, 3 pin, dişi düz-erkek düz konnektörlü, 1m pvc kablo	10,75 €
M8.K41.2012.0	M8, 4 pin, dişi 90°-erkek düz konnektörlü, 2m pvc kablo	11,14 €
M8.K41.2011.0	M8, 4 pin, dişi düz-erkek düz konnektörlü, 2m pvc kablo	11,14 €
M8.K41.3012.0	M8, 4 pin, dişi 90°-erkek düz konnektörlü, 3m pvc kablo	12,10 €
M8.K41.3011.0	M8, 4 pin, dişi düz-erkek düz konnektörlü, 3m pvc kablo	12,10 €
M8.K41.5012.0	M8, 4 pin, dişi 90°-erkek düz konnektörlü, 5m pvc kablo	12,86 €
M8.K41.5011.0	M8, 4 pin, dişi düz-erkek düz konnektörlü, 5m pvc kablo	12,86 €
M8.K41.X012.0	M8, 4 pin, dişi 90°-erkek düz konnektörlü, 10m pvc kablo	18,43 €
M8.K41.X011.0	M8, 4 pin, dişi düz-erkek düz konnektörlü, 10m pvc kablo	18,43 €
M8.K32.3012.0	M8, 3 pin, dişi 90°-erkek düz konnektörlü, 3m pur kablo	14,98 €
M8.K32.5012.0	M8, 3 pin, dişi 90°-erkek düz konnektörlü, 5m pur kablo	16,70 €
M8.K32.X012.0	M8, 3 pin, dişi 90°-erkek düz konnektörlü, 10m pur kablo	27,84 €
M8.K32.1011.0	M8, 3 pin, dişi düz-erkek düz konnektörlü, 1m pur kablo	12,86 €
M8.K32.2011.0	M8, 3 pin, dişi düz-erkek düz konnektörlü, 2m pur kablo	12,86 €
M8.K32.3011.0	M8, 3 pin, dişi düz-erkek düz konnektörlü, 3m pur kablo	14,98 €
M8.K32.5011.0	M8, 3 pin, dişi düz-erkek düz konnektörlü, 5m pur kablo	16,70 €
M8.K32.X011.0	M8, 3 pin, dişi düz-erkek düz konnektörlü, 10m pur kablo	27,84 €
M8.K42.3011.0	M8, 4 pin, dişi düz-erkek düz konnektörlü, 3m pur kablo	15,36 €
M8.K42.5012.0	M8, 4 pin, dişi 90°-erkek düz konnektörlü, 5m pur kablo	17,28 €
M8.K42.5011.0	M8, 4 pin, dişi düz-erkek düz konnektörlü, 5m pur kablo	17,28 €
M8.K42.X012.0	M8, 4 pin, dişi 90°-erkek düz konnektörlü, 10m pur kablo	28,38 €
M8.K42.X011.0	M8, 4 pin, dişi düz-erkek düz konnektörlü, 10m pur kablo	28,38 €
M12.K41.1012.0	M12, 4 pin, dişi 90°-erkek düz konnektörlü, 1m pvc kablo	11,17 €
M12.K41.2012.0	M12, 4 pin, dişi 90°-erkek düz konnektörlü, 2m pvc kablo	11,17 €
M12.K41.3012.0	M12, 4 pin, dişi 90°-erkek düz konnektörlü, 3m pvc kablo	12,10 €
M12.K41.5012.0	M12, 4 pin, dişi 90°-erkek düz konnektörlü, 5m pvc kablo	12,86 €
M12.K41.X012.0	M12, 4 pin, dişi 90°-erkek düz konnektörlü, 10m pvc kablo	18,62 €
M12.K41.1011.0	M12, 4 pin, dişi düz-erkek düz konnektörlü, 1m pvc kablo	11,17 €
M12.K51.2012.0	M12, 5 pin, dişi 90°-erkek düz konnektörlü, 2m pvc kablo	12,10 €
M12.K51.2011.0	M12, 5 pin, dişi düz-erkek düz konnektörlü, 2m pvc kablo	12,10 €
M12.K51.3012.0	M12, 5 pin, dişi 90°-erkek düz konnektörlü, 3m pvc kablo	13,25 €
M12.K51.3011.0	M12, 5 pin, dişi düz-erkek düz konnektörlü, 3m pvc kablo	13,25 €
M12.K51.5012.0	M12, 5 pin, dişi 90°-erkek düz konnektörlü, 5m pvc kablo	14,21 €

ENDÜSTRİYEL HABERLEŞME KABLOSU



Sipariş Kodu	Ürün Açıklaması	Birim Fiyat €/Adet
M12.K51.5011.0	M12, 5 pin, dişi düz-erkek düz konnektörlü, 5m pvc kablo	14,21 €
M12.K51.X012.0	M12, 5 pin, dişi 90°-erkek düz konnektörlü, 10m pvc kablo	19,78 €
M12.K51.X011.0	M12, 5 pin, dişi düz-erkek düz konnektörlü, 10m pvc kablo	19,78 €
M12.K42.3012.0	M12, 4 pin, dişi 90°-erkek düz konnektörlü, 3m pur kablo	15,36 €
M12.K42.5012.0	M12, 4 pin, dişi 90°-erkek düz konnektörlü, 5m pur kablo	17,28 €
M12.K42.X012.0	M12, 4 pin, dişi 90°-erkek düz konnektörlü, 10m pur kablo	28,42 €
M12.K42.1011.0	M12, 4 pin, dişi düz-erkek düz konnektörlü, 1m pur kablo	13,82 €
M12.K42.2011.0	M12, 4 pin, dişi düz-erkek düz konnektörlü, 2m pur kablo	13,82 €
M12.K42.3011.0	M12, 4 pin, dişi düz-erkek düz konnektörlü, 3m pur kablo	15,36 €
M12.K42.5011.0	M12, 4 pin, dişi düz-erkek düz konnektörlü, 5m pur kablo	17,28 €
M12.K42.X011.0	M12, 4 pin, dişi düz-erkek düz konnektörlü, 10m pur kablo	28,42 €
M12.K52.3011.0	M12, 5 pin, dişi düz-erkek düz konnektörlü, 3m pur kablo	16,13 €
M12.K52.5012.0	M12, 5 pin, dişi 90°-erkek düz konnektörlü, 5m pur kablo	18,05 €
M12.K52.5011.0	M12, 5 pin, dişi düz-erkek düz konnektörlü, 5m pur kablo	18,05 €
M12.K52.X012.0	M12, 5 pin, dişi 90°-erkek düz konnektörlü, 10m pur kablo	29,68 €
M12.K52.X011.0	M12, 5 pin, dişi düz-erkek düz konnektörlü, 10m pur kablo	29,68 €



wieland

Endüstriyel Otomasyon Ürünleri

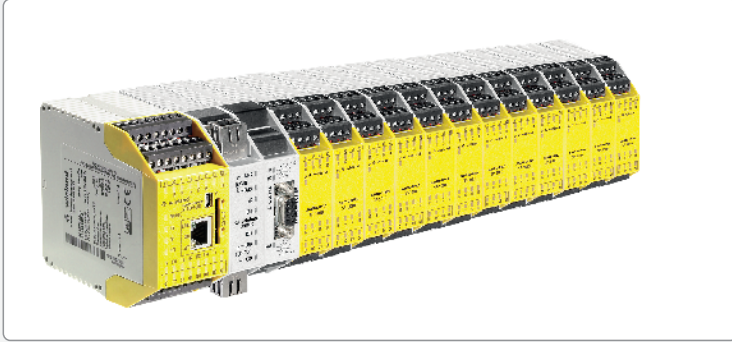

GÜÇ KAYNAKLARI

Wipos Tek Faz Güç Kaynakları



Sipariş Kodu	Ürün Açıklaması	Birim Fiyat ₺/Adet
81.000.6110.0	1 Faz wipos P1 24-1.25	78,56 €
81.000.6120.0	1 Faz wipos P1 24-2.5	91,97 €
81.000.6135.0	1 Faz wipos P1 24-3.8	149,98 €
81.000.6130.0	1 Faz wipos P1 24-5	138,39 €
81.000.6140.0	1 Faz wipos P1 24-10	203,82 €
81.000.6150.0	1 Faz wipos P1 24-20	336,39 €
81.000.6132.0	1 Faz wipos P1 12-5	91,97 €
81.000.6142.0	1 Faz wipos P1 12-10	138,39 €
81.000.6134.0	1 Faz wipos P1 48-5	203,82 €

1,2 veya 3 Faz Girişli Güç Kaynakları



Sipariş Kodu	Ürün Açıklaması	Birim Fiyat ₺/Adet
81.000.7530.0	1-2-3 Faz wipos PSW 24-20	472,40 €
81.000.7531.0	1-2-3 Faz wipos PSW 48-10	472,40 €

Wipos Üç Faz Güç Kaynakları



Sipariş Kodu	Ürün Açıklaması	Birim Fiyat ₺/Adet
81.000.6160.0	3 Faz wipos P3 24-5A	187,24 €
81.000.6170.0	3 Faz wipos P3 24-10A	256,85 €
81.000.6180.0	3 Faz wipos P3 24-20A	376,16 €
81.000.6190.0	3 Faz wipos P3 24-40A	641,30 €
81.000.6560.0	3 Faz wipos PS3 24-5A	192,27 €
81.000.6570.0	3 Faz wipos PS3 24-10A	263,18 €
81.000.6580.0	3 Faz wipos PS3 24-20A	392,42 €
81.000.6590.0	3 Faz wipos PS3 24-40A	685,51 €

Wipos Ek Modüller

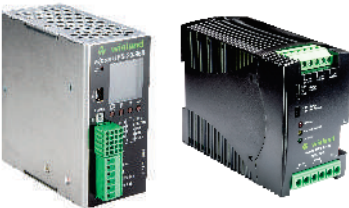

Sipariş Kodu	Ürün Açıklaması	Birim Fiyat ₺/Adet
81.000.6200.0	wipos R20 Redundancy Modül / ZIN-10UT	85,52 €
81.000.6210.0	wipos FM 4-10 Sigorta Modül (4 adet 5x20mm)	110,08 €
81.000.6220.0	wipos UPS 24-30 UPS Modül	220,59 €
81.000.6230.0	wipos UPS 20-960 Ekranlı UPS Modül / DC-DC Çevirici Modül Modbus/RS485	690,97 €

WIENET ENDÜSTRİYEL ETHERNET SWITCHLER



Sipariş Kodu	Ürün Açıklaması	Birim Fiyat €/Adet
83.040.0129.1	IP switch 5 x RJ45 10/100 Mbit/s Fast Ethernet_Ext.Alarm(P-Fail Relay) (12-48V DC giriş)	131,00 €
83.040.1001.0	IP switch 5 x RJ45 10/100 Mbit/s Fast Ethernet_Ext.Alarm(P-Fail Relay) (12-48V DC giriş)	177,97 €
83.040.0000.1	IP switch 6 x RJ45 10/100 Mbit/s Fast Ethernet_2 Power Redundant (9-30V DC giriş)	149,37 €
83.040.0000.0	IP switch 6 x RJ45 10/100 Mbit/s Fast Ethernet_2 Power Redundant (9-30V DC giriş)	183,37 €
83.040.1281.0	IP switch 8 x RJ45 10/100 Mbit/s Fast Ethernet_(9-48V DC giriş)	177,00 €
83.040.0001.0	IP switch 8 x RJ45 10/100 Mbit/s Fast Ethernet_(9-48V DC giriş)_IP50	249,92 €
83.040.1203.0	IP switch 8 x RJ45 10/100 Mbit/s Fast Ethernet_4 x PoE-Port_ESD-EFT Koruma (P-Fail Relay) (12-48V DC giriş)	703,78 €
83.040.1334.0	IP switch 16 x RJ45 10/100 Mbit/s Fast Ethernet (Redundant 8.4 -52,8 V DC giriş) (QoS, SNMP, Modbus TCP)	649,30 €
83.040.0160.0	IP switch 14 x RJ45 10/100 Mbit/s _2 x 1000 Mbit/s Fast Ethernet	572,60 €
83.040.0130.1	IP switch 5 x RJ45 10/100/1000 Mbit/s Giga Ethernet_(12-52V DC giriş)	249,00 €
83.040.1283.0	IP switch 8 x RJ45 10/100/1000 Mbit/s Giga Ethernet_(9-48V DC giriş)	345,00 €
83.040.0131.0	IP switch 5 x RJ45 10/100/1000 Mbit/s Giga Ethernet_4 x PoE-Port(12-52V DC giriş)	593,57 €
83.040.1500.0	Managed IP switch 8 x RJ45 10/100 Mbit/s Fast Ethernet_(9-48V DC giriş)_Ethernet IP	607,00 €
83.040.1510.0	Managed IP switch 8 x RJ45 10/100 Mbit/s Fast Ethernet_Profinet v2 Class B_GSDML_Uzak Yönetim Desteği	620,00 €
83.040.1511.0	Managed IP switch 16 x RJ45 10/100 Mbit/s Fast Ethernet_Profinet v2 Class B_GSDML_Uzak Yönetim Desteği	1.078,00 €
83.040.0300.0	Managed IP switch 4 x RJ45 10/100/1000 Mbit/s Giga Ethernet_Profinet v2 Class B_GSDML_Uzak Yönetim Desteği	962,43 €
83.040.0301.0	Managed IP switch 4 x RJ45 10/100/1000 Mbit/s Giga Ethernet_Profinet v2 Class B_GSDML_Uzak Yönetim Desteği	1.209,49 €
83.040.0200.0	Managed IP switch 6 x RJ45 10/100 Mbit/s Fast Ethernet_2 x Gigabit SFP Slot Profinet v2 Class B_GSDML	1.290,00 €
83.040.0201.0	Managed IP switch 6 x RJ45 10/100 Mbit/s Fast Ethernet_4 x PoE-Port 2 x Gigabit SFP Slot (Profinet v2 Class B_GSDML	1.432,46 €
83.040.0310.0	Managed IP switch 8 x RJ45 10/100/1000 Mbit/s Giga Ethernet_Profinet v2 Class B_GSDML_Uzak Yönetim Desteği	1.333,02 €
83.040.0210.0	Managed IP switch 8 x RJ45 10/100/1000 Mbit/s Gigabit Ethernet_4 x Gigabit SFP Slot _Profinet v2 Class B_GSDML	1.260,26 €
83.040.0211.0	Managed IP switch 8 x RJ45 10/100/1000 Mbit/s Gigabit Ethernet_4 x PoE-Port_4 x Gigabit SFP Slot Profinet v2 Class B_GSDML	1.529,07 €
83.040.0220.0	Managed IP switch 12 x RJ45 10/100/1000 Mbit/s Gigabit Ethernet_4 x Gigabit SFP Slot _Profinet v2 Class B_GSDML	1.568,92 €
83.040.0221.0	Managed IP switch 12 x RJ45 10/100/1000 Mbit/s Gigabit Ethernet_4 x PoE-Port_4 x Gigabit SFP Slot _Profinet v2 Class B_GSDML	1.711,68 €
83.040.0222.0	Managed IP switch 12 x RJ45 10/100/1000 Mbit/s Gigabit Ethernet_8 x PoE-Port_4 x Gigabit SFP Slot _Profinet v2 Class B_GSDML	1.912,57 €
83.040.0002.0	IP switch 4 x RJ45 10/100 Mbit/s Fast Ethernet_1 Port Multi-Mode Fiber Optik Bağlantı(ST socket)_2 Power Redundant	393,37 €
83.040.0003.0	IP switch 4 x RJ45 10/100 Mbit/s Fast Ethernet_1 Port Single-Mode Fiber Optik Bağlantı(SC socket)_2 Power Redundant	473,24 €
83.040.1252.0	IP switch 4 x RJ45 10/100 Mbit/s Fast Ethernet_2 Port Multi-Mode Fiber Optik Bağlantı(SC socket)_2 Power Redundant	491,50 €
83.040.0700.0	Multi-Mode SFP Alıcı Modül	113,56 €
83.040.0701.0	Single-Mode SFP Alıcı Modül	140,38 €
83.040.0715.0	RJ 45 Alıcı Modül (Auto Negatiation)	167,87 €
83.040.1600.0	M12 D-Coded - 8 Port Ethernet switch_(12-48V DC giriş)_IP67	887,26 €



ENDÜSTRİYEL VPN ROUTER



Sipariş Kodu	Ürün Açıklaması	Birim Fiyat €/Adet
83.041.0605.3	Xr5iv2c SL ETH 2 X LAN	510,00 €
83.041.0605.1	XR5iv2f SL ETH 2 X LAN / USB / DI-DO	850,00 €
83.041.0665.3	XR5iv2c SL ETH WIFI 2 X LAN / WIFI	770,00 €
83.041.0240.1	LTE LR240 EMEA 2x LAN, DI, DO, RS232, RS485, 2x SIM	532,00 €

Wienet Wireless LAN Access Point



Sipariş Kodu	Ürün Açıklaması	Birim Fiyat €/Adet
83.040.0050.0	wienet AP ETH-A WLAN Access Point 1XLAN - Dahili WIFI Anten 24V DC	240,13 €
83.040.0051.0	wienet AP ETH-A-A WLAN Access Point 1XLAN - Harici WIFI Anten 24V DC	251,64 €
83.040.0052.0	wienet AP 3P-ETH-A WLAN Access Point 3XLAN - Dahili WIFI Anten 24V DC	318,62 €
83.040.0053.0	wienet AP 3P-ETH-A-A WLAN Access Point 3XLAN - Harici WIFI Anten 24V DC	338,28 €
F0.000.0037.4	15854 WIFI MAGNET ANT. WLAN / WIFI Anten 2,4GHz 5dBi 2,5m kablo	88,03 €
F0.000.0037.5	15874V2 WIFI DACH ANT. WLAN / WIFI Outdoor Anten - 2,4GHz / 5GHz	124,58 €

Wienet AKSESUARLAR

F0.000.0035.1	GSM/GPRS/EDGE/UMTS/LTE/5G/LoRaWAN/NB-IoT 5m kablo 1xSMA / M Outdoor Anten	125,47 €
F0.000.0037.5	WLAN / WIFI Outdoor Anten - 2,4GHz / 5GHz	124,58 €
F0.000.0036.1	LTE antenler için manyetik tutucu	73,73 €
F0.000.0036.2	LTE Flat Anten	73,73 €
F0.000.0037.6	GSM / GPRS / EDGE / UMTS / LTE Duvar/Masa Tipi Panel Anten 5dBi 5m kablo	229,21 €
F0.000.0037.4	WLAN / WIFI Anten 2,4GHz 5dBi 2,5m kablo	88,03 €
F0.000.0031.8	S7-200-300-400 Haberleşme Adaptörü Profibus - RS232 24V DC	1.058,86 €
F0.000.0037.7	V3 Router için 12 V DC - 1000mA Güç Adaptörü	49,82 €
F0.000.0037.3	V2 Router için 12 V DC - 1000mA Güç Adaptörü	52,35 €
80.000.3002.0	RJ45 Genişletme Modülü PCB terminal	29,99 €
80.000.3002.0	RJ45 Genişletme Modülü	29,99 €



INTERFACE

Solid-State Röleler



Sipariş Kodu	Ürün Açıklaması	Birim Fiyat €/Adet
80.020.4101.0	Solid-State Röle,Yay Baskılı, 6,2mm Genişlik 24 V AC/DC Giriş-48 V DC/2A Çıkış	46,30 €
80.020.4102.0	Solid-State Röle,Yay Baskılı, 6,2mm Genişlik 115 V AC/DC Giriş-48 V DC/0,5A Çıkış	43,31 €
80.020.4103.0	Solid-State Röle,Yay Baskılı, 6,2mm Genişlik 230 V AC/DC Giriş-48 V DC/0,5A Çıkış	42,43 €
80.020.2004.0	Solid-State Röle,Yay Baskılı, 6,2mm Genişlik 24 V AC/DC Giriş-60 V DC/5A Çıkış	118,65 €
80.020.4150.0	Solid-State Röle,Yay Baskılı, 6,2mm Genişlik 24 V AC/DC Giriş-250 V AC/0,5A Çıkış	41,39 €
80.020.2001.0	Solid-State Röle,Yay Baskılı, 6,2mm Genişlik 24 V AC/DC Giriş- 250 V AC/4A Çıkış	45,12 €
80.010.0005.0	Solid-State Röle,Yay Baskılı, 6,2mm Genişlik 24 V AC/DC Giriş-250 V AC/5A Çıkış	16,80 €
80.020.0004.0	Solid-StateRöle,YayBaskılı, 6,2mm Genişlik 24 V AC/DC Giriş-250 V AC/6A Çıkış	113,74 €
80.010.0010.0	Solid-StateRöle,YayBaskılı, 6,2mm Genişlik 24 V AC/DC Giriş-250 V AC/16A Çıkış	22,73 €
80.010.0011.0	Solid-StateRöle,YayBaskılı, 6,2mm Genişlik 230 V AC/DC Giriş-250 V AC/4A Çıkış	34,56 €

Pasif Interface Modülleri



Sipariş Kodu	Ürün Açıklaması	Kutup Sayısı	Birim Fiyat €/Adet
D-Sub Dişi Konnektörler			
87.200.2200.3	D-Sub9	9	33,73 €
87.200.2201.3	D-Sub15	15	46,65 €
87.200.2202.3	D-Sub25	25	50,89 €
87.200.2203.3	D-Sub37	37	69,33 €
D-Sub Erkek Konnektörler			
87.200.2205.3	D-Sub9	9	35,21 €
87.200.2206.3	D-Sub15	15	41,33 €
87.200.2207.3	D-Sub25	25	49,64 €
87.200.2208.3	D-Sub37	37	66,21 €

HMI ECO Dokunmatik Paneller



Sipariş Kodu	Ürün Açıklaması	Birim Fiyat €/Adet
ZW.000.0170.0	Tek bir kullanıcı için Lisans	277,04 €
R1.190.1020.0	Programlama kablosu 2 mt	14,00 €
83.050.0000.0	HMI ECO Dokunmatik Panel 4.3'	351,24 €
83.050.0001.0	HMI ECO Geniş Ekran Dokunmatik Panel 7"	802,98 €
83.050.0002.0	HMI ECO Geniş Ekran Dokunmatik Panel 10'	1.722,00 €
83.050.0003.0	HMI ECO Geniş Ekran Dokunmatik Panel 12.1"	2.650,00 €
83.050.0004.0	HMI ECO Geniş Ekran Dokunmatik Panel 15'	3.600,00 €

INTERFACE

Ölçüm ve Zaman Röleleri



Sipariş Kodu	Ürün Açıklaması	Birim Fiyat €/Adet
80.020.4100.0	24 V DC Giriş - 48 V DC / 0,5 A Çıkış On / Off Gecikme 0,1 s - 300 s.	30,18 €
81.020.0000.0	24 V- 264V AC/DC Giriş / 5 A Çıkış 0,1s - 1200 h	61,60 €
81.020.0001.0	24 V- 264V AC/DC Giriş / 5 A Çıkış 0,1s - 1200 h	90,59 €
81.020.0100.0	24 V- 264V AC/DC Giriş / 5 A Çıkış 0,05s - 2400 h	87,53 €
81.020.0104.0	24 V- 264V AC/DC Giriş / 5 A Çıkış 0,05s - 2400 h	113,38 €
81.020.0020.0	Led Ekranlı 15 Fonksiyonlu Zaman Rölesi 24V DC Giriş / 5A Çıkış 0.001 s ... 999 h	310,41 €
81.020.0021.0	Led Ekranlı 15 Fonksiyonlu Zaman Rölesi 230V AC/DC Giriş / 5A Çıkış 0.001 s ... 999 h	319,20 €
81.020.0025.0	Led Ekranlı On/Off Gecikmeli Zaman Rölesi 90-265V AC/DC Giriş / 5A Çıkış 0.01 s ... 99,59s/h	521,76 €
81.030.0020.1	200-480V AC 3 Faz İzleme Rölesi, Faz Sırası, Faz Kaybı 2 Kontaklı - 5A 0,1s	86,49 €
81.030.0021.1	220-480V AC 3 Faz 3/4 Kablolu Faz İzleme Rölesi, Faz Sırası, Faz Kaybı 1 Kontaklı - 5A 0,1s-30s	180,98 €
81.030.0101.0	20,4-264V AC/DC / 5-50-300V Voltaj İzleme Rölesi 5A Çıkış - Galvanik İzolasyon - 0 / 0.1 / 0.5 / 2 / 10 s	205,86 €

Analog Çeviriciler



Sipariş Kodu	Ürün Açıklaması	Birim Fiyat €/Adet
82.003.0110.0	0/1-5VDC, 0/2-10VDC, 0/4-20mA Giriş 0/1-5VDC, 0/2-10VDC, 0/4-20mA DC Çıkış	236,76 €
82.003.0120.0	2-3-4 Uçlu PT100 Giriş - 150... +650 °C 0/1-5VDC, 0/2-10VDC, 0/4-20 mADC Çıkış	256,05 €
82.003.0130.0	J, K, E, N, S, R, B, T Tip Termocouple 0/1-5VDC, 0/2-10VDC, 0/4-20 mADC Çıkış	256,05 €
82.003.0210.0	3yollu Galvanik İzolasyon / Aktif-Pasif 0...20mADC Giriş - 0...20mA Çıkış	201,71 €
82.003.0200.0	75mV-20V, 0-20mA (bipolar) 0-4-20mA, 0-5V, 0-10V, 1-5V, 2-10 V Çıkış J, K, R, S, T, B, E, NTC; Pt100, Pt500, Pt1000	364,79 €
82.003.0250.0	0...+10V; 0...20mA aktif veya pasif; J, K, R, S, T, B, E, NTC; wire; 1-100kOhm 0...+10 V - 4 Yollu Galvanik İzolasyon Potentiometer; Pt100, Pt500, Pt1000, Ni100, 2, 3, 4	364,79 €

SAFETY

Safety PLC Safety PLC Samos Pro

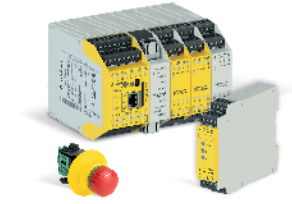

Sipariş Kodu	Ürün Açıklaması	Birim Fiyat €/Adet
R1.190.1110.0	SP - COP1-A 20 Giriş - 4 Çıkış / Mini USB / Vidalı Bağlantı	773,87 €
R1.190.1120.0	SP - COP1-C 20 Giriş - 4 Çıkış / Mini USB / Push-in Bağlantı	804,46 €
R1.190.1130.0	SP - COP1-P-A 20 Giriş - 4 Çıkış / Mini USB / Press, Motion, Analog / Vidalı Bağlantı	1.000,93 €
R1.190.1140.0	SP - COP1-P-C 20 Giriş - 4 Çıkış / Mini USB / Press, Motion, Analog / Push-in Bağlantı	1.032,38 €
R1.190.1210.0	SP-COP2-EN-A16 Giriş-4 Çıkış + 4 G/Ç / Mini USB / Ethernet / Vidalı Bağlantı	854,94 €
R1.190.1220.0	SP-COP2-EN-C16 Giriş-4 Çıkış + 4 G/Ç / Mini USB / Ethernet / Push-in Bağlantı	885,53 €
R1.190.1230.0	SP-COP2-EN-P-A16 Giriş-4 Çıkış + 4 G/Ç / Mini USB / Ethernet / Press, Motion, Analog / Vidalı Bağlantı	1.084,33 €
R1.190.1240.0	SP-COP2-EN-P-C16 Giriş-4 Çıkış + 4 G/Ç / Mini USB / Ethernet / Press, Motion, Analog / Push-in Bağlantı	1.115,83 €
R1.190.1310.0	SP-COP2-ENI-A16 Giriş-4 Çıkış + 4 G/Ç / Mini USB / Ethernet / Profinet-Modbus-Ethernet IP / Vidalı Bağlantı	1.052,21 €
R1.190.1320.0	SP-COP2-ENI-C16 Giriş-4 Çıkış + 4 G/Ç / Mini USB / Ethernet / Profinet-Modbus-Ethernet IP / Push-in Bağlantı	1.082,81 €
R1.190.1330.0	SP-COP2-ENI-P-A16 Giriş-4 Çıkış + 4 G/Ç / Mini USB / Ethernet / Press, Motion, Analog / Profinet-Modbus-Ethernet IP / Vidalı Bağlantı	1.287,35 €
R1.190.1340.0	SP-COP2-ENI-P-C16 Giriş-4 Çıkış + 4 G/Ç / Mini USB / Ethernet / Press, Motion, Analog / Profinet-Modbus-Ethernet IP / Push-in Bağlantı	1.318,82 €

SAFETY

Samos PRO - Ek Modüller



Sipariş Kodu	Ürün Açıklaması	Birim Fiyat €/Adet
R1.190.0030.0	SP-SDI084-P1-K-A8 Giriş - 4 Çıkış Safety Ek Modül / Vidalı Bağ.	332,64 €
R1.190.0040.0	SP-SDI084-P1-K-C8 Giriş - 4 Çıkış Safety Ek Modül / Push-in Bağ.	332,64 €
R1.190.0050.0	SP-SDI8-P1-K-A8 Giriş Safety Ek Modül / Vidalı Bağ.	271,33 €
R1.190.0060.0	SP-SDI8-P1-K-C8 Giriş Safety Ek Modül / Push-in Bağ.	271,33 €
R1.190.1050.0	SP-DI084-K-A4 Giriş - 4 Çıkış - 4 G/Ç Standart Ek Modül / Vidalı Bağ.	210,56 €
R1.190.1060.0	SP-DI084-K-C4 Giriş - 4 Çıkış - 4 G/Ç Standart Ek Modül / Push-in Bağ.	230,25 €
R1.190.1610.0	SP-SAR4-A4 Safety Analog RTD 16 Bit Giriş Modülü / Vidalı Bağ.	544,09 €
R1.190.1620.0	SP-SAR4-C4 Safety Analog RTD 16 Bit Giriş Modülü / Push-in Bağ.	544,09 €
R1.190.1630.0	SP-SAC4-A4 Safety Analog 0/4-20mA 16 Bit Giriş Modülü / Vidalı Bağ.	544,09 €
R1.190.1640.0	SP-SAC4-C4 Safety Analog 0/4-20mA 16 Bit Giriş Modülü / Push-in Bağ.	544,09 €
R1.190.1650.0	SP-SACR22-A2 Safety Analog 0/4-20mA 16 Bit + 2 Safety Analog RTD 16 Bit Giriş Modülü / Vidalı Bağlantı	544,09 €
R1.190.1660.0	SP-SACR22-C2 Safety Analog 0/4-20mA 16 Bit + 2 Safety Analog RTD 16 Bit Giriş Modülü / Push-in Bağlantı	544,09 €

Samos PRO - Ek Haberleşme Modülleri



Sipariş Kodu	Ürün Açıklaması	Birim Fiyat €/Adet
R1.190.0210.0	SP-CANopen SP-COP seri için CANopen Haberleşme Modülü	476,74 €
R1.190.0190.0	SP-PROFIBUS-DPSP-COP seri için PROFİBUS DP Haberleşme Mod.	476,74 €
R1.190.0160.0	SP-EN-ETCSP-COP seri için ETHERCAT Haberleşme Modülü	443,82 €

Samos PRO - Aksesuarlar



Sipariş Kodu	Ürün Açıklaması	Birim Fiyat €/Adet
R1.190.1000.0	SP-COP-CARD1 Hafıza Kartı	SP-COP için 55,29 €
R1.190.1010.0	SP-CABLE-USB1 USB Kablosu	SP-COP için 1.8 m 18,67 €
R1.190.1020.0	SP-CABLE-ETH1 Ethernet Kablosu	SP-COP için 2 m 13,99 €

SAFETY

Güvenlik Röleler - samos®



Sipariş Kodu	Ürün Açıklaması	Birim Fiyat €/Adet
R1.180.0010.0	SA-BM-S1-4EKL-A 5 s Ana Modül 24 VDC	SIL 3, Cat 4 434,00 €
R1.180.0020.0	SA-BM-S1-4EKL-A 50 s Ana Modül 24 VDC	SIL 3, Cat 4 434,00 €
R1.180.0360.0	SA-BM-S1-4EKL-C 5 s Ana Modül 24 VDC	SIL 3, Cat 4 434,00 €
R1.180.0370.0	SA-BM-S1-4EKL-C 50 s Ana Modül 24 VDC	SIL 3, Cat 4 434,00 €
R1.180.0070.0	SA-IN-S1-K- A, 2X4 Sensör Giriş, 2X4 Sinyal Çıkışı Vidalı Bağlantı	SIL 3, Cat 4 384,00 € Giriş Modülü
R1.180.0420.0	SA-IN-S1-K- A, 2X4 Sensör Giriş, 2X4 Sinyal Çıkışı Push-in	SIL 3, Cat 4 384,00 € Giriş Modülü
R1.180.0080.0	SA-OR-S1-4RK-A 2X2 Güvenli Geçiş 230 VAC /6A,2 Çıkış 24VDC/50 mA, 2X1 NC	SIL 3, Cat 4 414,00 € Çıkış Modülü Vida Bağ.
R1.180.0430.0	SA-OR-S1-4RK-C 2X2 Güvenli Geçiş 230 VAC /6A,2 Çıkış 24VDC/50 mA, 2X1 NC	SIL 3, Cat 4 414,00 € Çıkış Modülü Push-in
R1.180.0440.0	SA-OR-S2-2RK-C 2X1 Güvenli Geçiş 230 VAC/6A,1X1 Güvenli Çıkış, 1X1 NC	SIL 3, Cat 4 306,00 € Çıkış Modülü Push-in
R1.188.0460.0	SNE4004KV-A 0,5SSIL2-PLd- Kontak Genişletme Güvenlik Rölesi / 4NO-3NC (Gecikmeli kapanan 0.5 sn)/ Vidalı Bağlantı	228,00 €
R1.188.0470.0	SNE4004KV-A 1S DCSIL2-PLd- Kontak Genişletme Güvenlik Rölesi / 4NO-3NC (Gecikmeli kapanan 1 sn)/ Vidalı Bağlantı	228,00 €
R1.188.0480.0	SNE4004KV-A 2S DCSIL2-PLd- Kontak Genişletme Güvenlik Rölesi / 4NO-3NC (Gecikmeli kapanan 2 sn)/ Vidalı Bağlantı	228,00 €
R1.188.0490.0	SNE4004KV-A 3S DCSIL2-PLd- Kontak Genişletme Güvenlik Rölesi / 4NO-3NC (Gecikmeli kapanan 3 sn)/ Vidalı Bağlantı	228,00 €

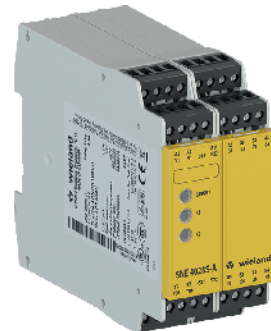



Sipariş Kodu	Ürün Açıklaması	Birim Fiyat €/Adet
R1.188.0590.0	SNE4004K-A AC/DCSIL2-PLd- Kontak Genişletme Güvenlik Rölesi / 4NO-3NC / Vidalı Bağlantı	216,80 €
R1.188.3580.0	SNO 4083KM-A SIL3-PLe-Acil Stop Güvenlik Rölesi / Oto-Manuel Başlatma / 3NO-1NC / Manyetik Switchler / Emniyet Kapıları / Tip4-2 Işık Bariyerleri / Vidalı Bağlantı / 1,5 Sn.2 input senkronizasyon süresi / Safe Start	274,00 €
R1.188.3590.0	SNO 4083KM-A SIL3-PLe-Acil Stop Güvenlik Rölesi / Oto-Manuel Başlatma / 3NO-1NC / Manyetik Switchler / Emniyet Kapıları / Tip4-2 Işık Bariyerleri / Vidalı Bağlantı / 1,5 Sn.2 input senkronizasyon süresi / Safe Start	298,00 €
R1.188.3830.0	SNO 4083KM-A 0,5sSIL3-PLe-Acil Stop Güvenlik Rölesi / Oto-Manuel Başlatma / 3NO-1NC / Manyetik Switchler / Emniyet Kapıları / Tip4-2 Işık Bariyerleri / Vidalı Bağlantı / 0,5 Sn.2 input senkronizasyon süresi / Safe Start	263,00 €
R1.188.3840.0	SNO 4083KM-A 0,5sSIL3-PLe-Acil Stop Güvenlik Rölesi / Oto-Manuel Başlatma / 3NO-1NC / Manyetik Switchler / Emniyet Kapıları / Tip4-2 Işık Bariyerleri / Vidalı Bağlantı / 0,5 Sn.2 input senkronizasyon süresi / Safe Start	285,50 €
R1.188.0700.2	SNO4062K-A AC/DCSIL3-PLe-Acil Stop Güvenlik Rölesi / Oto-Manuel Başlatma / 2NO-1NC / Manyetik Switchler / Emniyet Kapıları / Tip4-2 Işık Bariyerleri / Vidalı Bağlantı / Combi Reset	205,00 €
R1.188.0990.0	SNO4063K-A AC/DCSIL3-PLe-Acil Stop Güvenlik Rölesi / Oto-Manuel Başlatma / 3NO / Manyetik Switchler / Emniyet Kapıları / Tip4-2 Işık Bariyerleri / Vidalı Bağlantı / Combi Reset	246,50 €
R1.188.1010.0	SNO4063K-A ACSIL3-PLe-Acil Stop Güvenlik Rölesi / Oto-Manuel Başlatma / 3NO / Manyetik Switchler / Emniyet Kapıları / Tip4-2 Işık Bariyerleri / Vidalı Bağlantı / Combi Reset	261,45 €
R1.188.1810.0	SNA4043K-A AC/DCSIL3-PLe-Acil Stop Güvenlik Rölesi / Oto-Manuel Başlatma / 3NO-1NC / Manyetik Switchler / Emniyet Kapıları / Tip4-2 Işık Bariyerleri / Vidalı Bağlantı	240,90 €
R1.188.1840.0	SNA4043K-A ACSIL3-PLe-Acil Stop Güvenlik Rölesi / Oto-Manuel Başlatma / 3NO-1NC / Manyetik Switchler / Emniyet Kapıları / Tip4-2 Işık Bariyerleri / Vidalı Bağlantı	255,00 €

SAFETY

Güvenlik Röleler



Sipariş Kodu	Ürün Açıklaması	Birim Fiyat €/Adet
R1.188.3250.0	SNA4043KM-A AC/SIL3-PLe-Acil Stop Güvenlik Rölesi / Oto-Manuel Başlatma / 3NO-1NC / Manyetik Switchler / Emniyet Kapıları / Tip4-2 Işık Bariyerleri / Vidalı Bağlantı / Diagnosis	264,50 €
R1.188.1860.0	SNA4044K-A AC/DCSIL3-PLe-Acil Stop Güvenlik Rölesi / Oto-Manuel Başlatma / 4NO / Manyetik Switchler / Emniyet Kapıları / Tip4-2 Işık Bariyerleri / Vidalı Bağlantı	248,00 €
R1.188.1890.0	SNA4044K-A AC230VSIL3-PLe-Acil Stop Güvenlik Rölesi / Oto-Manuel Başlatma / 4NO / Manyetik Switchler / Emniyet Kapıları / Tip4-2 Işık Bariyerleri / Vidalı Bağlantı	263,00 €
R1.188.1480.0	SNA4044KM-A AC/DCSIL3-PLe-Acil Stop Güvenlik Rölesi / Oto-Manuel Başlatma / 4NO / Manyetik Switchler / Emniyet Kapıları / Tip4-2 Işık Bariyerleri / Vidalı Bağlantı / Diagnosis	284,50 €
R1.188.1440.0	SNA4063K-A AC/DCSIL3-PLe-Acil Stop Güvenlik Rölesi / Manuel Başlatma / 3NO-1NC / Manyetik Switchler / Emniyet Kapıları / Tip4-2 Işık Bariyerleri / Vidalı Bağlantı	240,90 €
R1.188.1460.0	SNA4063K-A ACSIL3-PLe-Acil Stop Güvenlik Rölesi / Manuel Başlatma / 3NO-1NC / Manyetik Switchler / Emniyet Kapıları / Tip4-2 Işık Bariyerleri / Vidalı Bağlantı	255,00 €
R1.188.3290.0	SNA4063KM-A AC/SIL3-PLe-Acil Stop Güvenlik Rölesi / Manuel Başlatma / 3NO-1NC / Manyetik Switchler / Emniyet Kapıları / Tip4-2 Işık Bariyerleri / Vidalı Bağlantı / Diagnosis	265,00 €
R1.188.1900.0	SNA4064K-A AC/DCSIL3-PLe-Acil Stop Güvenlik Rölesi / Manuel Başlatma / 4NO / Manyetik Switchler / Emniyet Kapıları / Tip4-2 Işık Bariyerleri / Vidalı Bağlantı	257,00 €
R1.188.1930.0	SNA4064K-A AC 230SIL3-PLe-Acil Stop Güvenlik Rölesi / Manuel Başlatma / 4NO / Manyetik Switchler / Emniyet Kapıları / Tip4-2 Işık Bariyerleri / Vidalı Bağlantı	273,00 €
R1.188.3360.0	SNA4064KM-A AC/SIL3-PLe-Acil Stop Güvenlik Rölesi / Manuel Başlatma / 4NO / Manyetik Switchler / Emniyet Kapıları / Tip4-2 Işık Bariyerleri / Vidalı Bağlantı / Diagnosis	300,00 €
R1.188.0900.1	SNO4003K-A ACSIL2-PLd-Acil Stop Güvenlik Rölesi / Oto-Manuel Başlatma / 3NO-1NC / Emniyet Kapıları / Vidalı Bağlantı	208,00 €
R1.188.0910.1	SNO4003K-A ACSIL2-PLd-Acil Stop Güvenlik Rölesi / Oto-Manuel Başlatma / 3NO-1NC / Emniyet Kapıları / Vidalı Bağlantı	208,00 €

SAFETY

Güvenlik Röleler



Sipariş Kodu	Ürün Açıklaması	Birim Fiyat €/Adet
R1.188.3740.0	SNO 1012K-ASIL2-PLd-Acil Stop Güvenlik Rölesi / Oto-Manuel Başlatma / 2NO / Emniyet Kapıları / Vidalı Bağlantı	160,50 €
R1.188.3640.0	SNS 4074K-ASIL3-PLe- Standstill/ Duruş ve Hareket İzlemeli Güvenlik Rölesi / Oto-Manuel Başlatma / 4 safe çıkış - 2 sinyal çıkışı / 0.5-99Hz Frekans Aralığı / Vidalı Bağlantı / Bypass İntut	435,00 €
R1.188.3620.0	SNS 4074K-ASIL3-PLe- Standstill/ Duruş ve Hareket İzlemeli Güvenlik Rölesi / Oto-Manuel Başlatma / 4 safe çıkış - 2 sinyal çıkışı / 0.5-9,9Hz Frekans Aralığı / Vidalı Bağlantı / Bypass İntut	435,00 €
R1.188.3480.0	SNS 4084K-ASIL3-PLe- Standstill/ Duruş ve Hareket İzlemeli Güvenlik Rölesi / Oto-Manuel Başlatma / 4 safe çıkış - 2 sinyal çıkışı / 0.5-99Hz Frekans Aralığı / Vidalı Bağlantı	425,00 €
R1.188.3660.0	SNS 4084K-ASIL3-PLe- Standstill/ Duruş ve Hareket İzlemeli Güvenlik Rölesi / Oto-Manuel Başlatma / 4 safe çıkış - 2 sinyal çıkışı / 0.5-9,9Hz Frekans Aralığı / Vidalı Bağlantı	435,00 €
R1.188.4020.0	SVM 4001K-ASIL3-PLe- Standstill/ Duruş ve Hareket İzlemeli Güvenlik Rölesi / Oto. Başlatma / 2NO / Vidalı Bağlantı / 1-3 Faz Motorlar için	550,00 €
R1.188.0530.1	SNZ4052K-A AC/DCSIL3-PLe-Çift El Güvenlik Rölesi / Oto.Başlatma /2NO+1NC / / Vidalı Bağlantı / 0.5 Sn.2 input senkronizasyon süresi	253,00 €
R1.188.0950.1	SNZ4052K-A ACSIL3-PLe-Çift El Güvenlik Rölesi / Oto.Başlatma /2NO+1NC / / Vidalı Bağlantı / 0.5 Sn.2 input senkronizasyon süresi	271,00 €
R1.188.0620.0	SNV4063KL-A 3S DCSIL3-PLe-Acil Stop Güvenlik Rölesi / Oto-Manuel Başlatma / 2NO-1NO(Gecikmeli kapanan 3sn) / Manyetik Switchler / Emniyet Kapıları / Tip4-2 Işık Bariyerleri / Vidalı	345,00 €
R1.188.0590.0	SNE4004K-A AC/DCSIL2-PLd- Kontak Genişletme Güvenlik Rölesi / 4NO-3NC / Vidalı Bağlantı	217,00 €
R1.188.0460.0	SNE4004KV-A 0,5SSIL2-PLd- Kontak Genişletme Güvenlik Rölesi / 4NO-3NC (Gecikmeli kapanan 0.5 sn)/ Vidalı Bağlantı	228,00 €
R1.188.0470.0	SNE4004KV-A 1S DCSIL2-PLd- Kontak Genişletme Güvenlik Rölesi / 4NO-3NC (Gecikmeli kapanan 1 sn)/ Vidalı Bağlantı	228,00 €
R1.188.0480.0	SNE4004KV-A 2S DCSIL2-PLd- Kontak Genişletme Güvenlik Rölesi / 4NO-3NC (Gecikmeli kapanan 2 sn)/ Vidalı Bağlantı	228,00 €
R1.188.0490.0	SNE4004KV-A 3S DCSIL2-PLd- Kontak Genişletme Güvenlik Rölesi / 4NO-3NC (Gecikmeli kapanan 3 sn)/ Vidalı Bağlantı	228,00 €



Sipariş Kodu	Ürün Açıklaması	Birim Fiyat €/Adet
R1.188.0640.0	SNV4063KL-A 30SSIL3-PLe-Acil Stop Güvenlik Rölesi / Oto-Manuel Başlatma / 2NO-1NO(Gecikmeli kapanan 30sn) / Manyetik Switchler / Emniyet Kapıları / Tip4-2 Işık Bariyerleri / Vidalı Bağlantı / Combi Reset	345,00 €
R1.188.0660.0	SNV4063KP-A 3S DCSIL3-PLe-Acil Stop Güvenlik Rölesi / Oto-Manuel Başlatma / 2NO-1NO(Gecikmeli açılan 3sn) / Manyetik Switchler / Emniyet Kapıları / Tip4-2 Işık Bariyerleri / Vidalı Bağlantı	345,00 €
R1.188.0680.0	SNV4063KP-A 30SSIL3-PLe-Acil Stop Güvenlik Rölesi / Oto-Manuel Başlatma / 2NO-1NO(Gecikmeli açılan 30sn) / Manyetik Switchler / Emniyet Kapıları / Tip4-2 Işık Bariyerleri / Vidalı Bağlantı	345,00 €
R1.188.2130.0	SNV4074SL-A 3S DCSIL3-PLe-Acil Stop Güvenlik Rölesi / Oto-Manuel Başlatma / 4NO+4NC (2NO+2NC (Gecikmeli kapanan 3sn) / Manyetik Switchler / Emniyet Kapıları / Tip4-2 Işık Bariyerleri / Vidalı Bağlantı / Safe Start	454,00 €
R1.188.2310.0	SNV4074SL-A 3s ACSIL3-PLe-Acil Stop Güvenlik Rölesi / Oto-Manuel Başlatma / 4NO+4NC (2NO+2NC (Gecikmeli kapanan 3sn) / Manyetik Switchler / Emniyet Kapıları / Tip4-2 Işık Bariyerleri / Vidalı Bağlantı / Safe Start	493,00 €
R1.188.2160.0	SNV4074SL-A 30SSIL3-PLe-Acil Stop Güvenlik Rölesi / Oto-Manuel Başlatma / 4NO+4NC (2NO+2NC (Gecikmeli kapanan 30sn) / Manyetik Switchler / Emniyet Kapıları / Tip4-2 Işık Bariyerleri / Vidalı Bağlantı / Safe Start	454,00 €
R1.188.2340.0	SNV4074SL-A 30sSIL3-PLe-Acil Stop Güvenlik Rölesi / Oto-Manuel Başlatma / 4NO+4NC (2NO+2NC (Gecikmeli kapanan 30sn) / Manyetik Switchler / Emniyet Kapıları / Tip4-2 Işık Bariyerleri / Vidalı Bağlantı / Safe Start	493,00 €
R1.188.2190.0	SNV4074SL-A 300SSIL3-PLe-Acil Stop Güvenlik Rölesi / Oto-Manuel Başlatma / 4NO+4NC (2NO+2NC (Gecikmeli kapanan 300sn)) / Manyetik Switchler / Emniyet Kapıları / Tip4-2 Işık Bariyerleri / Vidalı Bağlantı / Safe Start	454,00 €
R1.188.2370.0	SNV4074SL-A 300sSIL3-PLe-Acil Stop Güvenlik Rölesi / Oto-Manuel Başlatma / 4NO+4NC (2NO+2NC (Gecikmeli kapanan 300sn)) / Manyetik Switchler / Emniyet Kapıları / Tip4-2 Işık Bariyerleri / Vidalı Bağlantı / Safe Start	493,00 €
R1.188.2040.0	SNV4076SL-A 3S DCSIL3-PLe-Acil Stop Güvenlik Rölesi / Oto-Manuel Başlatma / 6NO+1NC (3NO (Gecikmeli kapanan 3sn)) / Manyetik Switchler / Emniyet Kapıları / Tip4-2 Işık Bariyerleri / Vidalı Bağlantı / Safe Start	454,00 €
R1.188.2220.0	SNV4076SL-A 3s ACSIL3-PLe-Acil Stop Güvenlik Rölesi / Oto-Manuel Başlatma / 6NO+1NC (3NO (Gecikmeli kapanan 3sn)) / Manyetik Switchler / Emniyet Kapıları / Tip4-2 Işık Bariyerleri / Vidalı Bağlantı / Safe Start	493,00 €
R1.188.2070.0	SNV4076SL-A 30SSIL3-PLe-Acil Stop Güvenlik Rölesi / Oto-Manuel Başlatma / 6NO+1NC (3NO (Gecikmeli kapanan 30sn)) / Manyetik Switchler / Emniyet Kapıları / Tip4-2 Işık Bariyerleri / Vidalı Bağlantı / Safe Start	454,00 €
R1.188.2250.0	SNV4076SL-A 30sSIL3-PLe-Acil Stop Güvenlik Rölesi / Oto-Manuel Başlatma / 6NO+1NC (3NO (Gecikmeli kapanan 30sn)) / Manyetik Switchler / Emniyet Kapıları / Tip4-2 Işık Bariyerleri / Vidalı Bağlantı / Safe Start	493,00 €



Sipariş Kodu	Ürün Açıklaması	Birim Fiyat €/Adet
R1.188.2100.0	SNV4076SL-A 300SSIL3-PLe-Acil Stop Güvenlik Rölesi / Oto-Manuel Başlatma / 6NO+1NC (3NO (Gecikmeli kapanan 300sn)) / Manyetik Switchler / Emniyet Kapıları / Tip4-2 Işık Bariyerleri / Vidalı Bağlantı / Safe Start	454,00 €
R1.188.2280.0	SNV4076SL-A 300sSIL3-PLe-Acil Stop Güvenlik Rölesi / Oto-Manuel Başlatma / 6NO+1NC (3NO (Gecikmeli kapanan 300sn)) / Manyetik Switchler / Emniyet Kapıları / Tip4-2 Işık Bariyerleri / Vidalı Bağlantı / Safe Start	493,00 €
R1.188.2470.0	SNV4274SL-A 3S DCSIL3-PLe-Acil Stop Güvenlik Rölesi / Oto-Manuel Başlatma / 4NO+4NC (2NO+2NC (Gecikmeli kapanan 3sn)) / Manyetik Switchler / Emniyet Kapıları / Tip4-2 Işık Bariyerleri / Vidalı Bağlantı / Safe Start / Reset Tetiklemeli Kontaklar	546,00 €
R1.188.2650.0	SNV4274SL-A 3S ACSIL3-PLe-Acil Stop Güvenlik Rölesi / Oto-Manuel Başlatma / 4NO+4NC (2NO+2NC (Gecikmeli kapanan 3sn)) / Manyetik Switchler / Emniyet Kapıları / Tip4-2 Işık Bariyerleri / Vidalı Bağlantı / Safe Start / Reset Tetiklemeli Kontaklar	592,00 €
R1.188.2500.0	SNV4274SL-A 30SSIL3-PLe-Acil Stop Güvenlik Rölesi / Oto-Manuel Başlatma / 4NO+4NC (2NO+2NC (Gecikmeli kapanan 30sn)) / Manyetik Switchler / Emniyet Kapıları / Tip4-2 Işık Bariyerleri / Vidalı Bağlantı / Safe Start / Reset Tetiklemeli Kontaklar	546,00 €
R1.188.2680.0	SNV4274SL-A 30SSIL3-PLe-Acil Stop Güvenlik Rölesi / Oto-Manuel Başlatma / 4NO+4NC (2NO+2NC (Gecikmeli kapanan 30sn)) / Manyetik Switchler / Emniyet Kapıları / Tip4-2 Işık Bariyerleri / Vidalı Bağlantı / Safe Start / Reset Tetiklemeli Kontaklar	592,00 €
R1.188.2530.0	SNV4274SL-A 300SSIL3-PLe-Acil Stop Güvenlik Rölesi / Oto-Manuel Başlatma / 4NO+4NC (2NO+2NC (Gecikmeli kapanan 300sn)) / Manyetik Switchler / Emniyet Kapıları / Tip4-2 Işık Bariyerleri / Vidalı Bağlantı / Safe Start / Reset Tetiklemeli Kontaklar	546,00 €
R1.188.2710.0	SNV4274SL-A 300SSIL3-PLe-Acil Stop Güvenlik Rölesi / Oto-Manuel Başlatma / 4NO+4NC (2NO+2NC (Gecikmeli kapanan 300sn)) / Manyetik Switchler / Emniyet Kapıları / Tip4-2 Işık Bariyerleri / Vidalı Bağlantı / Safe Start / Reset Tetiklemeli Kontaklar	592,00 €
R1.188.2560.0	SNV4074ST-A 3S DCSIL3-PLe-Acil Stop Güvenlik Rölesi / Oto-Manuel Başlatma / 4NO+1NC (2NO (Gecikmeli açılan 3sn)) / Manyetik Switchler / Emniyet Kapıları / Tip4-2 Işık Bariyerleri / Vidalı Bağlantı / Safe Start	546,00 €
R1.188.2740.0	SNV4074ST-A 3S ACSIL3-PLe-Acil Stop Güvenlik Rölesi / Oto-Manuel Başlatma / 4NO+1NC (2NO (Gecikmeli açılan 3sn)) / Manyetik Switchler / Emniyet Kapıları / Tip4-2 Işık Bariyerleri / Vidalı Bağlantı / Safe Start	592,00 €

SAFETY

Safety Enkoder



Sipariş Kodu	Ürün Açıklaması	Birim Fiyat €/Adet
R1.450.1010.0	SENC-58S10HTL0360A Safe HTL encoder, SIL3, PLe, solid shaft, size 58mm, 360ppr, axial	980,00 €
R1.450.1020.0	SENC-58S10HTL0360R Safe HTL encoder, SIL3, PLe, solid shaft, size 58mm, 360ppr, radial	980,00 €
R1.450.1030.0	SENC-58S10HTL0512A Safe HTL encoder, SIL3, PLe, solid shaft, size 58mm, 512ppr, axial	980,00 €
R1.450.1040.0	SENC-58S10HTL0512R Safe HTL encoder, SIL3, PLe, solid shaft, size 58mm, 512ppr, radial	980,00 €
R1.450.1050.0	SENC-58S10HTL1024A Safe HTL encoder, SIL3, PLe, solid shaft, size 58mm, 1024ppr, axial	980,00 €
R1.450.1060.0	SENC-58S10HTL1024R Safe HTL encoder, SIL3, PLe, solid shaft, size 58mm, 1024ppr, radial	980,00 €
R1.450.1110.0	SENC-58H14HTL0360R Safe HTL encoder, SIL3, PLe, hollow shaft, size 58mm, 360ppr, radial	1.194,00 €
R1.450.1120.0	SENC-58H14HTL0512R Safe HTL encoder, SIL3, PLe, hollow shaft, size 58mm, 512ppr, radial	1.194,00 €
R1.450.1130.0	SENC-58H14HTL1024R Safe HTL encoder, SIL3, PLe, hollow shaft, size 58mm, 1024ppr, radial	1.194,00 €

Acil Stop Buton Setleri



Sipariş Kodu	Ürün Açıklaması	Birim Fiyat €/Adet
R1.200.1101.0	SNH 1101 Acil Stop Buton Set - 1NC	25,95 €
R1.200.1111.0	SNH 1111 Acil Stop Buton Set - 1NC / 1NO	31,30 €
R1.200.1121.0	SNH 1121 Acil Stop Buton Set - 2NC	31,30 €
R1.200.1131.0	SNH 1131 Acil Stop Buton Set - 2NC / 1NO	36,49 €
R1.200.0003.0	SNH 0003 Acil Stop Kontak Blok - 1NC / LED / Kontak Algılama	25,63 €
R1.200.0013.0	SNH 0013 Acil Stop Kontak Blok - 1NO / LED / Kontak Algılama	32,56 €
R1.200.0023.0	SNH 0023 Acil Stop Kontak Blok - 2NC / LED / Kontak Algılama	32,56 €
R1.200.0044.0	SNH 0044 Acil Stop Kontak Blok - 3NC / 1NO / LED / Kontak Algılama	34,72 €
R1.200.0400.0	SNH 0400 Acil Stop Standart Aktüatör / LED	73,79 €
R1.200.0500.0	SNH 0500 Acil Stop Standart Aktüatör / Anahtarlı	80,23 €
R1.200.0600.0	SNH 0600 Acil Stop Standart Aktüatör / Manipülasyon Korumalı	26,58 €

SAFETY

Safety Switchler



Sipariş Kodu	Ürün Açıklaması	Birim Fiyat €/Adet
R1.310.1120.0	SIN 1120Koruma Kilitli Mekanik Güvenlik Switch / 4NC / 24V AC-DC	242,00 €
R1.310.1150.0	SIN 1150Koruma Kilitli Mekanik Güvenlik Switch / 2NC-2NO / 24V AC-DC	233,00 €
R1.310.1130.0	SIN 1130Koruma Kilitli Mekanik Güvenlik Switch / 3NC-1NO / 24V AC-DC	242,00 €
R1.310.9001.0	SIN 9001Koruma Kilitli Mekanik Güvenlik Switch İçin Standart Aktüatör	9,84 €
R1.320.3010.0	SMS 3010Mekanik Güvenlik Switch / 1NC / 24V AC-DC	44,00 €
R1.320.4040.0	SMS 4040Mekanik Güvenlik Switch / 1NC-1NO / 24V AC-DC	47,48 €
R1.320.4020.0	SMS 4020Mekanik Güvenlik Switch / 2NC / 24V AC-DC	49,79 €
R1.320.4070.0	SMS 4070Mekanik Güvenlik Switch / 2NC-1NO / 24V AC-DC	66,00 €
R1.320.9001.0	SMS 9001Mekanik Güvenlik Switch İçin Standart Aktüatör	8,34 €
R1.320.9002.0	SMS 9002Mekanik Güvenlik Switch İçin Güçlendirilmiş Aktüatör	28,95 €
R1.320.2040.0	SMS 2040Mekanik Güvenlik Switch Tip 2 / 1NC-1NO / 24V AC-DC	46,32 €
R1.320.2020.0	SMS 2020Mekanik Güvenlik Switch Tip 2 / 2NC / 24V AC-DC	48,64 €
R1.320.2070.0	SMS 2070Mekanik Güvenlik Switch Tip 2 / 2NC-1NO / 24V AC-DC	52,11 €
R1.340.5150.0	SLS 5150Pozisyon Switch / 1NC-1NO	40,53 €
R1.340.5130.0	SLS 5130Pozisyon Switch / 2NC	40,53 €
R1.340.6350.0	SLS 6350Sabit Makaralı Güvenlik Limit Switch / 1NC-1NO	69,24 €
R1.340.6330.0	SLS 6330Sabit Makaralı Güvenlik Limit Switch / 2NC	69,24 €
R1.340.6450.0	SLS 6450Hareketli Makaralı Güvenlik Limit Switch / 1NC + 1NO	63,64 €
R1.340.6430.0	SLS 6430Hareketli Makaralı Güvenlik Limit Switch / 2NC	63,64 €
R1.400.0110.0	STS 0110Kontaksız Manyetik Switch Set / Coding / 5 yönlü Algılama / M12-8pin / Oto Start	168,65 €
R1.400.0113.0	STS 0113Kontaksız Manyetik Switch Set / Coding / 5 yönlü Algılama / 3m kablolu / Oto Start	140,00 €
R1.400.0114.0	STS 0114Kontaksız Manyetik Switch Set / Coding / 5 yönlü Algılama / 5m kablolu / Oto Start	149,59 €
R1.400.0116.0	STS 0116Kontaksız Manyetik Switch Set / Coding / 5 yönlü Algılama / 10m kablolu / Oto Start	163,89 €
R1.400.0210.0	STS 0210Kontaksız Manyetik Switch Set Tip2 / Coding / 5 yönlü Algılama / M12-8pin / Oto Start	174,77 €

SAFETY

Safety Switchler

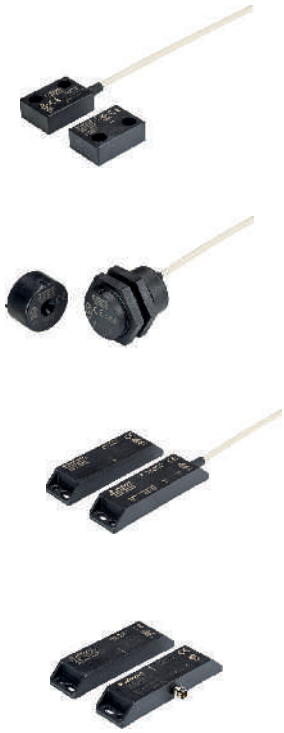

Sipariş Kodu	Ürün Açıklaması	Birim Fiyat €/Adet
R1.100.0113.0	SMA 0113 Manyetik Switch Set / NC-NO / 3m kablolu	80,00 €
R1.100.0123.0	SMA 0123 Manyetik Switch Set / NO-NO / 3m kablolu	80,00 €
R1.100.0119.0	SMA 0119 Manyetik Switch Set / NC - NO / M8 Bağlantı	80,00 €
R1.100.0129.0	SMA 0129 Manyetik Switch Set / NO - NO / M8 Bağlantı	80,00 €
R1.100.0213.0	SMA 0213 Manyetik Switch Set Tip2 / NC-NO / 3m kablolu	74,40 €
R1.100.0223.0	SMA 0223 Manyetik Switch Set Tip2 / NO-NO / 3m kablolu	74,40 €
R1.100.0224.0	SMA 0224 Manyetik Switch Set Tip2 / NO-NO / 5m kablolu	87,30 €
R1.100.0226.0	SMA 0226 Manyetik Switch Set Tip2 / NO-NO / 10m kablolu	90,45 €
R1.100.0228.0	SMA 0228 Manyetik Switch Set Tip2 / NO-NO / 20m kablolu	105,00 €
R1.100.0233.0	SMA 0233 Manyetik Switch Set Tip2 / 2NO- NC / 3m kablolu	84,00 €
R1.100.0219.0	SMA 0219 Manyetik Switch Set Tip2 / NC - NO / M8 Bağlantı	74,50 €
R1.100.0229.0	SMA 0229 Manyetik Switch Set Tip2 / NO - NO / M8 Bağlantı	74,50 €
R1.100.0313.0	SMA 0313 Dairesel Manyetik Switch Set / NC-NO / 3m kablolu	79,50 €
R1.100.0323.0	SMA 0323 Dairesel Manyetik Switch Set / NO-NO / 3m kablolu	79,50 €
R1.100.0319.0	SMA 0319 Dairesel Manyetik Switch Set / NC - NO / M8 Bağlantı	79,50 €
R1.100.0329.0	SMA 0329 Dairesel Manyetik Switch Set / NO - NO / M8 Bağlantı	79,50 €



Bina ve Aydınlatma Konnektörleri

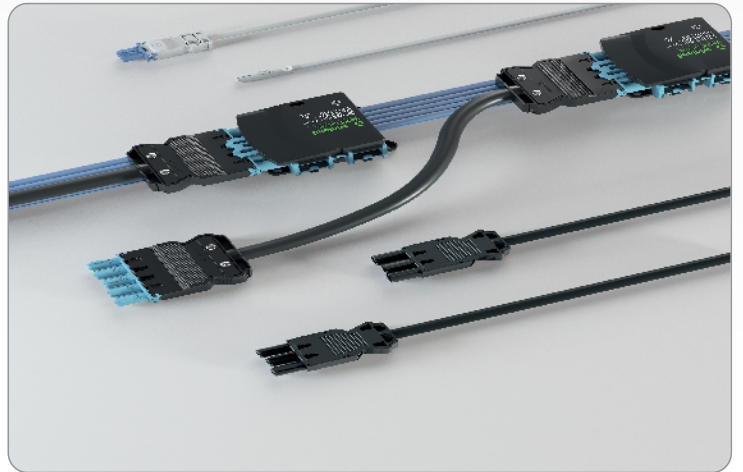
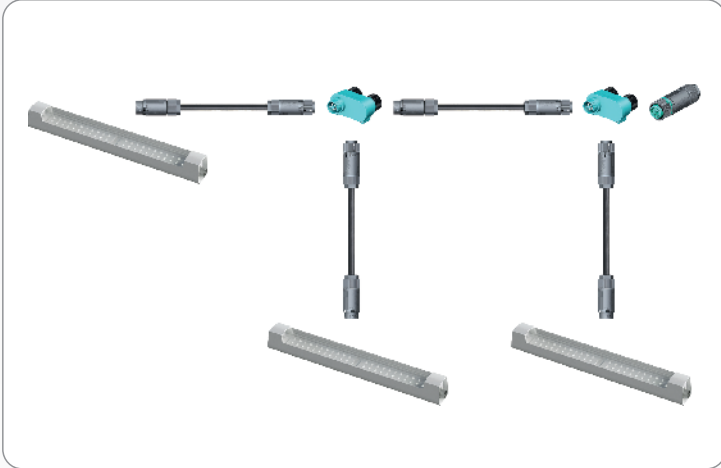
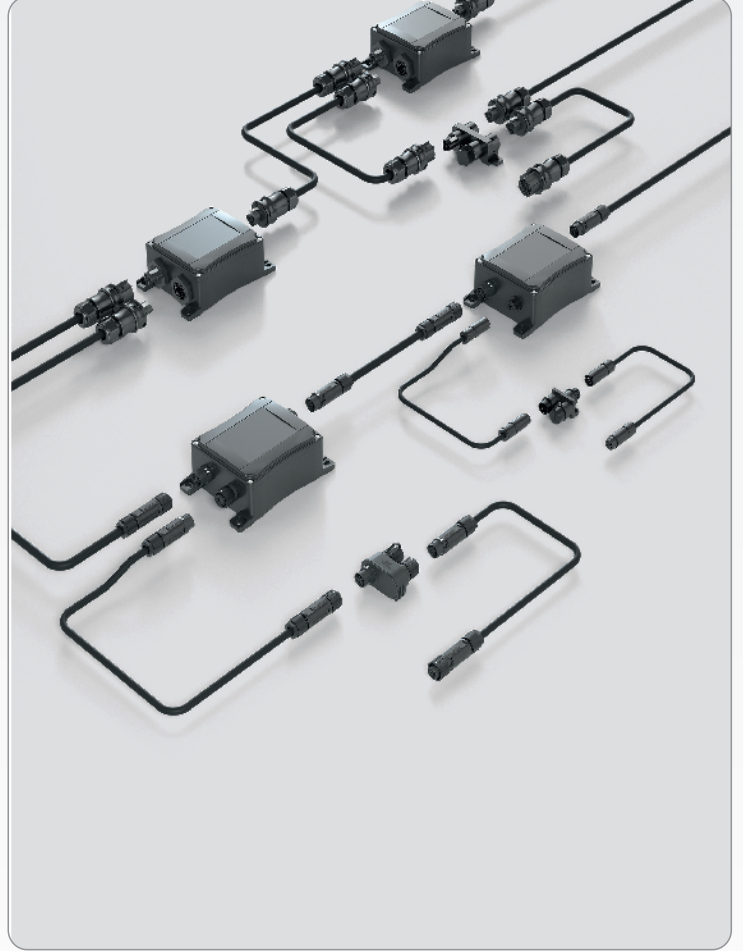

KONNEKTÖRLER

GST 18i3 Serisi 3 Kutuplu Konnektörler 250 V / 16 A



Sipariş Kodu	Ürün Açıklaması	Kesit (mm ²)	Ambalaj Miktarı	Birim Fiyat €/Adet
92.931.3053.1	3 Kutuplu Siyah Dişi Konnektör N,PE,L Vidalı Bağ.	0,75-2,5	50	3,20 €
92.931.3053.0	3 Kutuplu Beyaz Dişi Konnektör N,PE,L Vidalı Bağ.	0,75-2,5	50	3,20 €
92.933.0053.1	3 Kutuplu Siyah Dişi Konnektör N,PE,L Yay Baskılı Bağ.	1,5 - 2,5	50	4,20 €
92.933.0053.0	3 Kutuplu Beyaz Dişi Konnektör N,PE,L Yay Baskılı Bağ.	1,5 - 2,5	50	4,20 €
92.932.3053.1	3 Kutuplu Siyah Erkek Konnektör N,PE,L Vidalı Bağ.	0,75-2,5	50	2,80 €
92.932.3053.0	3 Kutuplu Beyaz Erkek Konnektör N,PE,L Vidalı Bağ.	0,75-2,5	50	2,80 €
92.934.0053.1	3 Kutuplu Siyah Erkek Konnektör N,PE,L Yay Baskılı Bağ.	1,5 - 2,5	50	4,10 €
92.934.0053.0	3 Kutuplu Beyaz Erkek Konnektör N,PE,L Yay Baskılı Bağ.	1,5 - 2,5	50	4,10 €
92.944.3053.1	4 Kutuplu Siyah Erkek Konnektör N,PE,L Vidalı Bağ.	1,5 - 2,5	50	3,70 €
92.943.3053.1	4 Kutuplu Siyah Dişi Konnektör N,PE,L Vidalı Bağ	1,5 - 2,5	50	4,30 €

GST Serisi Ankastrer Tip Cihaz Konnektörler 250 V / 16 A



Sipariş Kodu	Ürün Açıklaması	Kesit (mm ²)	Ambalaj Miktarı	Birim Fiyat €/Adet
92.031.9658.1	3 Kutuplu Siyah Dişi Ankastrer Tip Kon. Yay Baskılı Bağ.	0,5-1,5	100	2,12 €
92.031.9658.0	3 Kutuplu Beyaz Dişi Ankastrer Tip Kon. Yay Baskılı Bağ.	0,5-1,5	100	2,12 €
92.031.7658.1	3 Kutuplu Siyah Dişi Ankastrer Tip Kon. Yay Baskılı Bağ.	1,5-2,5	100	2,12 €
92.031.7658.0	3 Kutuplu Beyaz Dişi Ankastrer Tip Kon. Yay Baskılı Bağ.	1,5-2,5	100	2,12 €
92.032.9658.1	3 Kutuplu Siyah Erkek Ankastrer Tip Kon. Yay Baskılı Bağ.	0,5-1,5	100	1,97 €
92.032.9658.0	3 Kutuplu Beyaz Erkek Ankastrer Tip Kon. Yay Baskılı Bağ.	0,5-1,5	100	1,97 €
92.032.7658.1	3 Kutuplu Siyah Erkek Ankastrer Tip Kon. Yay Baskılı Bağ.	1,5-2,5	100	1,97 €
92.032.7658.0	3 Kutuplu Beyaz Erkek Ankastrer Tip Kon. Yay Baskılı Bağ.	1,5-2,5	100	1,97 €

GST 18i3 Serisi Erkek-dişi Konnektörlü Halogen Free Kablolar



Sipariş Kodu	Ürün Açıklaması	Kesit (mm ²)	Ambalaj Miktarı	Birim Fiyat €/Adet
92.238.1060.2	3 Kutuplu Dişi ve Erkek Soketli Kon. Beyaz Renk Halogen Free Kablo	3*2,5	1 mt	7,70 €
92.238.2060.2	3 Kutuplu Dişi ve Erkek Soketli Kon. Beyaz Renk Halogen Free Kablo	3*2,5	2 mt	10,30 €
92.238.3060.2	3 Kutuplu Dişi ve Erkek Soketli Kon. Beyaz Renk Halogen Free Kablo	3*2,5	3 mt	12,90 €
92.238.4060.2	3 Kutuplu Dişi ve Erkek Soketli Kon. Beyaz Renk Halogen Free Kablo	3*2,5	4 mt	15,50 €
92.238.5060.2	3 Kutuplu Dişi ve Erkek Soketli Kon. Beyaz Renk Halogen Free Kablo	3*2,5	5 mt	18,10 €
92.238.6060.2	3 Kutuplu Dişi ve Erkek Soketli Kon. Beyaz Renk Halogen Free Kablo	3*2,5	6 mt	20,75 €
92.238.7060.2	3 Kutuplu Dişi ve Erkek Soketli Kon. Beyaz Renk Halogen Free Kablo	3*2,5	7 mt	23,35 €
92.238.8060.2	3 Kutuplu Dişi ve Erkek Soketli Kon. Beyaz Renk Halogen Free Kablo	3*2,5	8 mt	25,95 €

Not.Kabloları Siyah renk sipariş etmek isterseniz, sipariş numarasının en son rakamını 1 yapmanız yeterli olacaktır.

KONNEKTÖRLER

GST Serisi

Erkek-Dişi Konnektörlü
Kablolar Kablo
Halogen-Pvc



Sipariş Kodu	Ürün Açıklaması	Kesit (mm ²)	Ambalaj Miktarı	Birim Fiyat €/Adet
92.238.1000.1	3 Kutuplu Dişi ve Erkek Soketli Kon.Siyah Renk Kablo	3*2,5	1 mt	6,90 €
92.238.2000.1	3 Kutuplu Dişi ve Erkek Soketli Kon.Siyah Renk Kablo	3*2,5	2 mt	7,85 €
92.238.3000.1	3 Kutuplu Dişi ve Erkek Soketli Kon.Siyah Renk Kablo	3*2,5	3 mt	10,50 €
92.238.4000.1	3 Kutuplu Dişi ve Erkek Soketli Kon.Siyah Renk Kablo	3*2,5	4 mt	12,40 €
92.238.5000.1	3 Kutuplu Dişi ve Erkek Soketli Kon.Siyah Renk Kablo	3*2,5	5 mt	14,20 €
92.238.6000.1	3 Kutuplu Dişi ve Erkek Soketli Kon.Siyah Renk Kablo	3*2,5	6 mt	16,00 €
92.238.7000.1	3 Kutuplu Dişi ve Erkek Soketli Kon.Siyah Renk Kablo	3*2,5	7 mt	17,85 €
92.238.8000.1	3 Kutuplu Dişi ve Erkek Soketli Kon.Siyah Renk Kablo.	3*2,5	8 mt	19,70 €

ST17/2 Serisi

Aydınlatma Konnektörü



Sipariş Kodu	Ürün Açıklaması	Renk	Ambalaj Miktarı	Birim Fiyat €/Adet
93.941.1958.0	ST 17/2 Kapaklı Kilitli Dişi Soket	Gri+Siyah	100	1,15 €
93.942.1958.0	ST 17/2 Kapaklı Kilitli Erkek Soket	Gri+Siyah	100	1,10 €

GST18i3 Serisi

Aydınlatma Konnektörü



Sipariş Kodu	Ürün Açıklaması	Renk	Ambalaj Miktarı	Birim Fiyat €/Adet
92.031.3258.0	GST 18i3 Dişi Soket	Beyaz	200	1,30 €
92.032.3358.0	GST 18i3 Erkek Soket	Beyaz	200	1,00 €
27.410.8550.0	Kilitli Dişi Soket Kapağı	Beyaz	200	1,32 €
27.410.8350.0	Kilitli Erkek Soket Kapağı	Beyaz	200	1,32 €

GST Serisi

Bir Ucu Dişi Soket,
Diğer Ucu Standart Tip
Fiş'li Kablolu Konnektörler



Sipariş Kodu	Ürün Açıklaması	Kesit (mm ²)	Ambalaj Miktarı	Birim Fiyat €/Adet
92.232.2007.1	3 Kutuplu GST18i3 Dişi Kon. ve Standart Tip Fiş Uçlu,Siyah	3*1,5	2 mt	10,10 €
92.232.3007.1	3 Kutuplu GST18i3 Dişi Kon. ve Standart Tip Fiş Uçlu,Siyah	3*1,5	3 mt	12,00 €
92.232.2007.2	3 Kutuplu GST18i3 Dişi Kon. ve Standart Tip Fiş Uçlu,Beyaz	3*1,5	2 mt	10,10 €

KONNEKTÖRLER

GST18i3 Serisi Dağıtım Blokları



Sipariş Kodu	Ürün Açıklaması	Renk	Ambalaj Miktarı	Birim Fiyat €/Adet
92.030.6953.1	1 Giriş - 3 Çıkışlı, Siyah Dağıtım Bloğu 1 Erkek, 3 Dişi Kon.	Siyah	50 Ad.	10,50 €
92.030.6953.0	1 Giriş - 3 Çıkışlı, Siyah Dağıtım Bloğu 1 Erkek,3 Dişi Kon.	Beyaz	50 Ad.	10,50 €
92.030.0953.1	1 Giriş - 5 Çıkışlı, Siyah Dağıtım Bloğu 1 Erkek,5 Dişi Kon.	Siyah	50 Ad.	11,50 €
92.030.0953.0	1 Giriş - 5 Çıkışlı, Siyah Dağıtım Bloğu 1 Erkek,5 Dişi Kon.	Beyaz	50 Ad.	11,50 €

GST18i3 Serisi TT Konnektör



Sipariş Kodu	Ürün Açıklaması	Renk	Ambalaj Miktarı	Birim Fiyat €/Adet
92.030.1053.1	T tip Konnektör 1 Giriş - 2 Çıkışlı	Siyah	50 Ad.	4,10 €
92.030.1053.0	T tip Konnektör 1 Giriş - 2 Çıkışlı	Beyaz	50 Ad.	4,10 €

GST18i3 Serisi Konnektör Girişli Grup Prizler



Sipariş Kodu	Ürün Açıklaması	Renk	Ambalaj Miktarı	Birim Fiyat €/Adet
99.600.0028.0	2'li Grup Priz, Bir Tarafı GST18i3 Erkek Diğer Tarafı Dişi Kon.	Siyah	35 Ad.	23,50 €
99.652.0028.0	3'lü Grup Priz,Bir Tarafı GST18i3 Erkek Diğer Tarafı Dişi Kon.	Beyaz	30 Ad.	23,50 €
99.480.9999.9	Spiral Kablo (4mt) GST18i3 Erkek Diğer Tarafı Dişi Kon.	Beyaz	30 Ad.	26,50 €
99.481.9999.9	Spiral Kablo (6mt) GST18i3 Erkek Diğer Tarafı Dişi Kon.		35 Ad.	36,50 €

GST 18i5 Serisi 5 Kutuplu Konnektörler 250 / 400V / 16 A

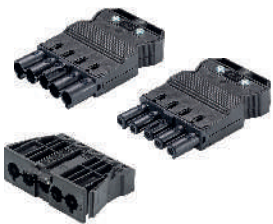

Sipariş Kodu	Ürün Açıklaması	Kesit (mm ²)	Ambalaj Miktarı	Birim Fiyat €/Adet
92.953.4053.1	5 Kutuplu Siyah Dişi Kon. 3, N,PE,1,2 Vidalı Bağlantı	1,5-2,5	50	5,35 €
92.954.4053.1	5 Kutuplu Siyah Erkek Kon. 3, N,PE,1,2 Vidalı Bağlantı	1,5-2,5	50	4,60 €
92.051.9658.1	5 Kutuplu Ankastre Tip Dişi Kon. Siyah Yay Baskılı Bağlantı	0,5-2,5	100	3,60 €
92.052.9658.1	5 Kutuplu Ankastre Tip Erkek Kon.Siyah Yay Baskılı Bağlantı	0,5-2,5	100	3,45 €

KONNEKTÖRLER

GST 18i5 Serisi

Erkek-Dişi Konnektörlü
Halogen Free Kablo



Sipariş Kodu	Ürün Açıklaması	Kesit (mm ²)	Kablo Uzun.(mt)	Birim Fiyat €/Adet
92.258.1060.1	5 Kut. Dişi ve Erkek Soketli Kon.Siyah Renk Halogen Free Kablo	5x2,5	1	16,20 €
92.258.2060.1	5 Kut. Dişi ve Erkek Soketli Kon.Siyah Renk Halogen Free Kablo	5x2,5	2	21,00 €
92.258.3060.1	5 Kut. Dişi ve Erkek Soketli Kon.Siyah Renk Halogen Free Kablo	5x2,5	3	25,80 €
92.258.4060.1	5 Kut. Dişi ve Erkek Soketli Kon.Siyah Renk Halogen Free Kablo	5x2,5	4	30,50 €
92.258.5060.1	5 Kut. Dişi ve Erkek Soketli Kon.Siyah Renk Halogen Free Kablo	5x2,5	5	35,30 €
92.258.6060.1	5 Kut. Dişi ve Erkek Soketli Kon.Siyah Renk Halogen Free Kablo	5x2,5	6	40,00 €
92.258.7060.1	5 Kut. Dişi ve Erkek Soketli Kon.Siyah Renk Halogen Free Kablo	5x2,5	7	45,00 €
92.258.8060.1	5 Kut. Dişi ve Erkek Soketli Kon.Siyah Renk Halogen Free Kablo	5x2,5	8	49,50 €

GST 15i3 Serisi

Gesis Mini Konnektörler
3 Kutuplu 250 V / 16A



Sipariş Kodu	Ürün Açıklaması	Kesit (mm ²)	Ambalaj Miktarı	Birim Fiyat €/Adet
91.931.3053.0	3 Kutuplu Dişi Konnektör,Beyaz	0,5-1,5	50	3,70 €
91.932.3053.0	3 Kutuplu Erkek Konnektör Beyaz	0,5-1,5	50	3,40 €
91.931.9053.0	Ankastre Tip Cihaz Konnektörü,Beyaz Dişi Soket	0,5-1,5	50	2,35 €
91.932.9053.0	Ankastre Tip Cihaz Konnektörü,Beyaz Erkek Soket	0,5-1,5	50	2,05 €

GST 15i3 Serisi

Erkek-Dişi Soketli
Montaja Hazır
Kablolu Ürünler



Sipariş Kodu	Ürün Açıklaması	Kesit (mm ²)	Ambalaj Miktarı	Birim Fiyat €/Adet
91.232.1060.2	Gst15i3 Dişi ve Erkek Soket uçlu,Beyaz Halogen Free Kablo	3*1,5	1 mt	8,10 €
91.232.3060.2	Gst15i3 Dişi ve Erkek Soket uçlu,Beyaz Halogen Free Kablo	3*1,5	3 mt	11,40 €
91.232.5060.2	Gst15i3 Dişi ve Erkek Soket uçlu,Beyaz Halogen Free Kablo	3*1,5	5 mt	14,80 €
91.232.7060.2	Gst15i3 Dişi ve Erkek Soket uçlu,Beyaz Halogen Free Kablo	3*1,5	7 mt	18,10 €

KONNEKTÖRLER

BST14İ3 Serisi Konnektörler
Kontrol/Bus Sistemler
İçin 3 Kutuplu 50 V / 3A

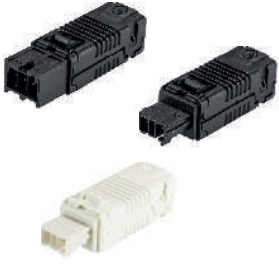

Sipariş Kodu	Ürün Açıklaması	Renk	Kablo Uzun.(mt)	Birim Fiyat €/Adet
93.431.2553.1	3 Kutuplu Dişi Konnektör, Siyah,Yay Baskılı Bağlantı	0,25-0,75	50	3,10 €
93.431.2553.0	3 Kutuplu Dişi Konnektör, Beyaz,Yay Baskılı Bağlantı	0,25-0,75	50	3,10 €
93.432.2553.1	3 Kutuplu Erkek Konnektör, Siyah,Yay Baskılı Bağlantı	0,25-0,75	50	3,10 €
93.432.2553.0	3 Kutuplu Erkek Konnektör, Beyaz,Yay Baskılı Bağlantı	0,25-0,75	50	3,10 €
93.431.2353.1	Ankastre Tip Dişi Konnektör, Siyah,Yay Baskılı Bağlantı	0,25-0,75	100	3,10 €
93.432.2353.1	Ankastre Tip Erkek Konnektör, Siyah,Yay Baskılı Bağlantı	0,25-0,75	100	3,10 €

BST14İ3 Serisi Konnektörler
Kontrol/Bus Sistemler
İçin 2 Kutuplu 50 V / 3A



Sipariş Kodu	Ürün Açıklaması	Kesit (mm ²)	Ambalaj Miktarı	Birim Fiyat €/Adet
93.421.0553.1	EİB Bus 2 Kutuplu Dişi Kon. Siyah/Yeşil, Yay Baskılı Bağ.	0,25-0,75	50	2,90 €
93.421.4553.1	Dimming 2 Kutuplu Dişi Kon. Siyah/Mavi, Yay Baskılı Bağ.	0,25-0,75	50	2,90 €
93.422.0553.1	EİB Bus 2 Kutuplu Erkek Kon. Siyah/Yeşil, Yay Baskılı Bağ.	0,25-0,75	50	2,90 €
93.422.4553.1	Dimming 2 Kutuplu Erkek Kon. Siyah/Mavi, Yay Baskılı Bağ.	0,25-0,75	50	2,90 €
93.421.0353.1	Ankastre Tip Dişi Soket Siyah/Yeşil Yay Baskılı Bağ.	0,25-0,75	50	2,90 €
93.422.0353.1	Ankastre Tip Erkek Soket Siyah/Yeşil Yay Baskılı Bağ.	0,25-0,75	50	2,90 €

BST14İ2 Serisi
Dağıtım Blokları



Sipariş Kodu	Ürün Açıklaması	Renk	Ambalaj Miktarı	Birim Fiyat €/Adet
93.420.0053.0	1 Giriş 5 Çıkışlı Dağıtım Bloğu	Yeşil	50	8,25 €
93.420.0453.0	1 Giriş 3 Çıkışlı Dağıtım Bloğu	Yeşil	50	7,90 €
93.420.0653.0	T Konnektör 1 Giriş 2 Çıkış	Yeşil	50	6,55 €

Montaja Hazır,
Kablolu Bst14i2 Serisi
Konnektörler



Sipariş Kodu	Ürün Açıklaması	Kesit (mm ²)	Ambalaj Miktarı	Birim Fiyat €/Adet
94.425.1000.7	Bir ucu dişi diğer ucu erkek soketli kablo,renk yeşil	2x0,5	1 mt	11,60 €
94.425.2000.7	Bir ucu dişi diğer ucu erkek soketli kablo,renk yeşil	2x0,5	2 mt	12,80 €
94.425.5000.7	Bir ucu dişi diğer ucu erkek soketli kablo,renk yeşil	2x0,5	5 mt	16,30 €
94.425.8000.7	Bir ucu dişi diğer ucu erkek soketli kablo,renk yeşil	2x0,5	8 mt	19,80 €

RST SERİSİ IP68-69

RST Mini Seri
IP69 Konnektörler
250/400 V 16 A



Sipariş Kodu	Ürün Açıklaması	Kablo Çapı	Kablo Uzun.(mt)	Birim Fiyat €/Adet
Mini Seri Dişi Konnektörler				
46.031.4553.1	3 Kutuplu Siyah L,N,PE Vidalı Bağlantı	5 -9,5	0,25 - 1,5	5,87 €
46.031.4553.0	3 Kutuplu Gri L,N,PE Vidalı Bağlantı	5 -9,5	0,25 - 1,5	5,87 €
46.051.4553.1	5 Kutuplu Siyah 1,2,3,N,PE Vidalı Bağlantı	7,1 -13	0,25 - 1,5	9,48 €
46.051.4553.0	5 Kutuplu Gri 1,2,3,N,PE Vidalı Bağlantı	7,1 -13	0,25 - 1,5	9,48 €



Mini Seri Erkek Konnektörler				
46.032.4553.1	3 Kutuplu Siyah L,N,PE Vidalı Bağlantı	5 -9,5	0,25 - 1,5	5,87 €
46.032.4553.0	3 Kutuplu Gri L,N,PE Vidalı Bağlantı	5 -9,5	0,25 - 1,5	5,87 €
46.052.4553.1	5 Kutuplu Siyah 1,2,3,N,PE Vidalı Bağlantı	7,1 -13	0,25 - 1,5	9,48 €
46.052.4553.0	5 Kutuplu Gri 1,2,3,N,PE Vidalı Bağlantı	7,1 -13	0,25 - 1,5	9,48 €



Ankastr Söketler 2/3 Kutup Dişi-Erkek				
46.031.5053.1	Ankastr 2/3 kutup M16 Siyah ,Dişi Konnektör	5 -9,5	0,25 - 1,5	4,85 €
46.031.5053.0	Ankastr 2/3 kutup M16 Gri ,Dişi Konnektör	5 -9,5	0,25 - 1,5	4,85 €
46.032.5053.1	Ankastr 2/3 kutup M16 Siyah ,Erkek Konnektör	5 -9,5	0,25 - 1,5	4,85 €
46.032.5053.0	Ankastr 2/3 kutup M16 Gri ,Erkek Konnektör	5 -9,5	0,25 - 1,5	4,85 €



Ankastr Söketler 4/5 Kutup Dişi-Erkek				
46.051.5053.1	Ankastr 4/5 kutup M16 Siyah ,Dişi Konnektör	7,1 -13	0,25 - 1,5	7,94 €
46.051.5053.0	Ankastr 4/5 kutup M16 Gri ,Dişi Konnektör	7,1 -13	0,25 - 1,5	7,94 €
46.052.5053.1	Ankastr 4/5 kutup M16 Siyah ,Erkek Konnektör	7,1 -13	0,25 - 1,5	7,94 €
46.052.5053.0	Ankastr 4/5 kutup M16 Gri ,Erkek Konnektör	7,1 -13	0,25 - 1,5	7,94 €



Dağıtım Bloğu 1 Giriş - 2 Çıkış	Giriş	Çıkış	
46.030.1253.1	L,N,PE 1 giriş 2 çıkış dağıtım bloğu Siyah	1	2 12,50 €
46.030.1253.0	L,N,PE 1 giriş 2 çıkış dağıtım bloğu Gri	1	2 12,50 €
46.050.1253.1	1,2,3,N,PE 1 giriş-2 çıkış dağıtım bloğu Siyah	1	2 16,30 €
46.050.1253.0	1,2,3,N,PE 1 giriş-2 çıkış dağıtım bloğu Gri	1	2 16,30 €



Dağıtım Kutusu 1 Giriş - 3 Çıkış	Giriş	Çıkış	
46.030.0153.1	L,N,PE Siyah Monofaze Dağıtım Kutusu	1	3 34,95 €
46.050.0153.1	1,2,3,N,PE Trifaze Dağıtım Kutusu	1	2 53,65 €

RST SERİSİ IP68-69

RST Serisi

Dişi Konnektörler
250 V / 400 V - 20 A



Sipariş Kodu	Ürün Açıklaması	Kablo Çapı	Kablo Kesiti (mm ²)	Birim Fiyat €/Adet
96.021.0053.1	2 Kutuplu Siyah L,N Yay Baskılı Bağlantı	6 -10	0,5 - 2,5	5,85 €
96.021.4053.1	2 Kutuplu Siyah L,N Vidalı Bağlantı	6 -10	0,75 - 4,00	6,10 €
96.031.0053.1	3 Kutuplu Siyah L,N,PE Yay Baskılı Bağlantı	6 -10	0,5 - 2,5	6,12 €
96.031.4053.1	3 Kutuplu Siyah L,N,PE Vidalı Bağlantı	6 -10	0,75 - 4,00	6,68 €
96.041.4053.1	4 kutuplu Siyah 1,2,3,PE Vidalı Bağlantı	6 -10	0,75 - 4,00	10,25 €
96.041.4153.1	4 kutuplu Siyah 1,2,3,PE Vidalı Bağlantı	10 - 14	0,75 - 4,00	10,25 €
96.051.4053.1	5 Kutuplu Siyah 1,2,3,N,PE Vidalı Bağlantı	6 -10	0,75 - 4,00	11,00 €
96.051.4153.1	5 Kutuplu Siyah 1,2,3,N,PE Vidalı Bağlantı	10 - 14	0,75 - 4,00	11,00 €

RST Serisi

Erkek Konnektörler
250 V / 400 V - 20 A



Sipariş Kodu	Ürün Açıklaması	Kablo Çapı	Kablo Kesiti (mm ²)	Birim Fiyat €/Adet
96.022.0053.1	2 Kutuplu Siyah L,N Yay Baskılı Bağlantı	6 -10	0,5 - 2,5	5,85 €
96.022.4053.1	2 Kutuplu Siyah L,N Vidalı Bağlantı	6 -10	0,75 - 4,00	6,10 €
96.032.0053.1	3 Kutuplu Siyah L,N,PE Yay Baskılı Bağlantı	6 -10	0,5 - 2,5	6,12 €
96.032.4053.1	3 Kutuplu Siyah L,N,PE Vidalı Bağlantı	6 -10	0,75 - 4,00	6,68 €
96.042.4053.1	4 kutuplu Siyah 1,2,3,PE Vidalı Bağlantı	6 -10	0,75 - 4,00	10,25 €
96.042.4153.1	4 kutuplu Siyah 1,2,3,PE Vidalı Bağlantı	10 - 14	0,75 - 4,00	10,25 €
96.052.4053.1	5 Kutuplu Siyah 1,2,3,N,PE Vidalı Bağlantı	6 -10	0,75 - 4,00	11,00 €
96.052.4153.1	5 Kutuplu Siyah 1,2,3,N,PE Vidalı Bağlantı	10 - 14	0,75 - 4,00	11,00 €

RST Serisi

Dirsek Şeklinde, 90° Açılı
Bağlantı Elemanları
Erkek Soketli



Sipariş Kodu	Ürün Açıklaması	Kablo Çapı	Kablo Kesiti (mm ²)	Birim Fiyat €/Adet
96.024.0053.0	2 Kutuplu Gri, L,N Yay Bağlantı	6 -10	0,5 - 2,5	5,84 €
96.024.0053.1	2 Kutuplu Siyah, L,N Yay Bağlantı	6 -10	0,5 - 2,5	5,84 €
96.024.4053.0	2 Kutuplu Gri, L,N Vidalı Bağlantı	6 -10	0,75 - 4,00	6,45 €
96.024.4053.1	2 Kutuplu Siyah, L,N Vidalı Bağlantı	6 -10	0,75 - 4,00	6,45 €
96.034.0053.0	3 Kutuplu Gri, L,N,PE Yay Bağlantı	6 -10	0,5 - 2,5	6,42 €
96.034.0053.1	3 Kutuplu Siyah, L,N,PE Yay Bağlantı	6 -10	0,5 - 2,5	6,42 €
96.034.4053.0	3 Kutuplu Gri, L,N,PE Vidalı Bağlantı	6 -10	0,75 - 4,00	6,98 €
96.034.4053.1	3 Kutuplu Siyah, L,N,PE Vidalı Bağlantı	6 -10	0,75 - 4,00	6,98 €
96.044.4053.0	4 Kutuplu Gri, 1,2,3,PE Vidalı Bağlantı	6 -10	0,75 - 4,00	10,14 €
96.044.4053.1	4 Kutuplu Siyah, 1,2,3,PE Vidalı Bağlantı	6 -10	0,75 - 4,00	10,14 €
96.044.4153.0	4 Kutuplu Gri, 1,2,3,PE Vidalı Bağlantı	10 - 14	0,75 - 4,00	10,14 €
96.044.4153.1	4 Kutuplu Siyah, 1,2,3,PE Vidalı Bağlantı	10 - 14	0,75 - 4,00	10,14 €
96.054.4053.0	5 Kutuplu Gri, 1,2,3,N,PE Vidalı Bağlantı	6 -10	0,75 - 4,00	11,34 €
96.054.4053.1	5 Kutuplu Siyah, 1,2,3,N,PE Vidalı Bağlantı	6 -10	0,75 - 4,00	11,34 €
96.054.4153.0	5 Kutuplu Gri, 1,2,3,N,PE Vidalı Bağlantı	10 - 14	0,75 - 4,00	11,34 €
96.054.4153.1	5 Kutuplu Siyah, 1,2,3,N,PE Vidalı Bağlantı	10 - 14	0,75 - 4,00	11,34 €

RST SERİSİ IP68-69

RST Serisi

Dirsek Şeklinde, 90° Açılı
Bağlantı Elemanları Dişi Soketli



Sipariş Kodu	Ürün Açıklaması	Kablo Çapı	Kablo Kesiti (mm ²)	Birim Fiyat €/Adet
96.023.0053.0	2 Kutuplu Gri, L,N Yay Bağlantı	6 -10	0,5 - 2,5	5,84 €
96.023.0053.1	2 Kutuplu Siyah, L,N Yay Bağlantı	6 -10	0,5 - 2,5	5,84 €
96.023.4053.0	2 Kutuplu Gri, L,N Vidalı Bağlantı	6 -10	0,75 - 4,00	6,39 €
96.023.4053.1	2 Kutuplu Siyah, L,N Vidalı Bağlantı	6 -10	0,75 - 4,00	6,39 €
96.033.0053.0	3 Kutuplu Gri, L,N,PE Yay Bağlantı	6 -10	0,5 - 2,5	6,42 €
96.033.0053.1	3 Kutuplu Siyah, L,N,PE Yay Bağlantı	6 -10	0,5 - 2,5	6,42 €
96.033.4053.0	3 Kutuplu Gri, L,N,PE Vidalı Bağlantı	6 -10	0,75 - 4,00	6,98 €
96.033.4053.1	3 Kutuplu Siyah, L,N,PE Vidalı Bağlantı	6 -10	0,75 - 4,00	6,98 €
96.043.4053.0	4 Kutuplu Gri, 1,2,3,PE Vidalı Bağlantı	6 -10	0,75 - 4,00	10,14 €
96.043.4053.1	4 Kutuplu Siyah, 1,2,3,PE Vidalı Bağlantı	6 -10	0,75 - 4,00	10,14 €
96.043.4153.0	4 Kutuplu Gri, 1,2,3,PE Vidalı Bağlantı	10 - 14	0,75 - 4,00	10,14 €
96.043.4153.1	4 Kutuplu Siyah, 1,2,3,PE Vidalı Bağlantı	10 - 14	0,75 - 4,00	10,14 €
96.053.4053.0	5 Kutuplu Gri, 1,2,3,N,PE Vidalı Bağlantı	6 -10	0,75 - 4,00	11,34 €
96.053.4053.1	5 Kutuplu Siyah, 1,2,3,N,PE Vidalı Bağlantı	6 -10	0,75 - 4,00	11,34 €
96.053.4153.0	5 Kutuplu Gri, 1,2,3,N,PE Vidalı Bağlantı	10 - 14	0,75 - 4,00	11,34 €
96.053.4153.1	5 Kutuplu Siyah, 1,2,3,N,PE Vidalı Bağlantı	10 - 14	0,75 - 4,00	11,34 €

RST SERİSİ IP68-69

RST Serisi

Çoklayıcı Konnektör
Dişi Soketli İki Ayrı
Bağlantı Çıkışı



Sipariş Kodu	Ürün Açıklaması	Kablo Çapı	Kablo Kesiti (mm ²)	Birim Fiyat €/Adet
96.021.0253.0	2 Kutuplu Gri Splitter Kon. Yay Baskılı Bağl.	6 -10	0,5 - 2,5	14,00 €
96.021.0253.1	2 Kutuplu Siyah Splitter Kon. Yay Baskılı Bağ.	6 -10	0,5 - 2,5	14,00 €
96.021.4253.0	2 Kutuplu Gri Splitter Kon. Vidalı Bağ.	6 -10	0,75 - 2,5	14,20 €
96.021.4253.1	2 Kutuplu Siyah Splitter Kon. Vidalı Bağ.	6 -10	0,75 - 2,5	14,20 €
96.031.0253.0	3 Kutuplu Gri Splitter Kon. Yay Baskılı Bağ.	6 -10	0,5 - 2,5	14,32 €
96.031.0253.1	3 Kutuplu Siyah Splitter Kon. Yay Baskılı Bağ.	6 -10	0,5 - 2,5	14,32 €
96.031.4253.0	3 Kutuplu Gri Splitter Kon. Vidalı Bağ.	6 -10	0,75 - 2,5	14,95 €
96.031.4253.1	3 Kutuplu Siyah Splitter Kon. Vidalı Bağ.	6 -10	0,75 - 2,5	14,95 €
96.041.4353.0	4 Kutuplu Gri Splitter Kon. Vidalı Bağ.	10 - 14	0,75 - 1,5	21,37 €
96.041.4353.1	4 Kutuplu Siyah Splitter Kon. Vidalı Bağ.	10 - 14	0,75 - 1,5	21,37 €
96.051.4353.0	5 Kutuplu Gri Splitter Kon. Vidalı Bağ.	10 - 14	0,75 - 1,5	22,97 €
96.051.4353.1	5 Kutuplu Siyah Splitter Kon. Vidalı Bağ.	10 - 14	0,75 - 1,5	22,97 €

RST Serisi

M 25 Standart Ankstre Tip
2,3,4 Ve 5 Kutuplular İçin
Dişi Cihaz Konnektörü



Sipariş Kodu	Ürün Açıklaması	Kablo Çapı	Kablo Kesiti (mm ²)	Birim Fiyat €/Adet
96.021.1053.0	2 Kutuplu Dişi Kon. Gri L,N Yay Baskılı Bağ.	M25 x 1,5	0,5 - 2,5	3,24 €
96.021.1053.1	2 Kutuplu Dişi Kon. Siyah L,N Yay Baskılı Bağ.	M25 x 1,5	0,5 - 2,5	3,24 €
96.021.5053.0	2 Kutuplu Gri L,N Vidalı Bağlantı	M25 x 1,5	0,75 - 4	5,00 €
96.021.5053.1	2 Kutuplu Siyah L,N Vidalı Bağlantı	M25 x 1,5	0,75 - 4	5,00 €
96.031.1053.0	3 Kutuplu Gri L,N,PE Yay Baskılı Bağlantı	M25 x 1,5	0,5 - 2,5	3,55 €
96.031.1053.1	3 Kutuplu Siyah L,N,PE Yay Baskılı Bağlantı	M25 x 1,5	0,5 - 2,5	3,55 €
96.031.5053.0	3 Kutuplu Gri L,N,PE Vidalı Bağlantı	M25 x 1,5	0,75 - 4	5,62 €
96.031.5053.1	3 Kutuplu Siyah L,N,PE Vidalı Bağlantı	M25 x 1,5	0,75 - 4	5,62 €
96.041.5053.0	4 Kutuplu Gri 1,2,3,PE Vidalı Bağlantı	M25 x 1,5	0,75 - 4	8,60 €
96.041.5053.1	4 Kutuplu Siyah 1,2,3,PE Vidalı Bağlantı	M25 x 1,5	0,75 - 4	8,60 €
96.051.5053.0	5 Kutuplu Gri 1,2,3,N,PE Vidalı Bağlantı	M25 x 1,5	0,75 - 4	9,37 €
96.051.5053.1	5 Kutuplu Siyah 1,2,3,N,PE Vidalı Bağlantı	M25 x 1,5	0,75 - 4	9,37 €

RST Powe Serisi 5 Kontaklı

Fiş - Prizler IP65+IP67
Koruma 250/400, 50 A



Sipariş Kodu	Ürün Açıklaması	Kablo Çapı	Kablo Kesiti (mm ²)	Birim Fiyat €/Adet
97.051.4053.1	M32 Siyah Renk,5Kontaklı Dişi, Vidalı, 1,2,3,N,PE	15-25	4,00 - 6,00	31,84 €
97.051.4253.1	M40 Siyah Renk,5Kontaklı Dişi, Vidalı, 1,2,3,N,PE	20-32	4,00 - 6,00	31,84 €
97.052.4053.1	M32 Siyah Renk,5Kontaklı Erkek, Vidalı, 1,2,3,N,PE	15-25	4,00 - 6,00	31,84 €
97.052.4253.1	M40 Siyah Renk,5Kontaklı Erkek, Vidalı, 1,2,3,N,PE	20-32	4,00 - 6,00	31,84 €
97.051.5553.1	M32 Siyah Renk,5Kontaklı Dişi, Ankstre Tip Vidalı Bağ.	-	4,00-16,00	28,75 €
97.052.5553.1	M32 Siyah Renk,5Kontaklı Erkek, Ankstre Tip Vidalı Bağ.	-	4,00-16,00	28,75 €
Z5.567.5653.0	5 Kontaklı Power Serisi Kon. İçin Güvenlik Amaçlı Kapak	-	-	9,70 €

GESIS SOLAR

3 ve 5 Kutuplu Rst25i5 Serisi

Konnektörler
25A / 250 - 400 V



Sipariş Kodu	Ürün Açıklaması	Kablo Kesiti (mm ²)	Birim Fiyat €/Adet
96.031.4154.3	3 Kutuplu Dişi Kon. Gri-Siyah,Vidalı Bağ. L, N, PE	10-14	6,60 €
96.031.4554.3	3 Kutuplu Dişi Kon. Gri-Siyah,Vidalı Bağ. L, N, PE	13-18	8,20 €
96.032.4154.3	3 Kutuplu Erkek Kon. Gri-Siyah,Vidalı Bağ. L, N, PE	10-14	6,60 €
96.032.4554.3	3 Kutuplu Erkek Kon. Gri-Siyah,Vidalı Bağ. L, N, PE	13-18	8,20 €
96.051.4154.3	5 Kutuplu Dişi Kon. Gri-Siyah,Vidalı Bağ. L, N, PE	10-14	10,94 €
96.051.4554.3	5 Kutuplu Dişi Kon. Gri-Siyah,Vidalı Bağ. L, N, PE	13-18	12,48 €
96.052.4154.3	5 Kutuplu Erkek Kon. Gri-Siyah,Vidalı Bağ. L, N, PE	10-14	10,94 €
96.052.4554.3	5 Kutuplu Erkek Kon. Gri-Siyah,Vidalı Bağ. L, N, PE	13-18	12,48 €

3 ve 5 Kutuplu RST25i5 Serisi

Ankastre Tip Konnektörler
25A / 250 - 400 V



Sipariş Kodu	Ürün Açıklaması	Kablo Kesiti (mm ²)	Birim Fiyat €/Adet
96.031.5054.3	3 Kutuplu Dişi Kon. Gri-Siyah Vidalı Kablo Bağ. L, N, PE	M25	5,60 €
96.032.5054.3	3 Kutuplu Erkek Kon. Gri-Siyah,Vidalı Kablo Bağ. L, N, PE	M25	5,60 €
96.051.5054.3	5 Kutuplu Dişi Kon.Gri-Siyah, Vidalı Kablo Bağ. L, N, PE	M25	9,28 €
96.052.5054.3	5 Kutuplu Erkek Kon.Gri-Siyah, Vidalı Kablo Bağ. L, N, PE	M25	9,28 €

Kablolu Montaja Hazır

RST 25i5 Serisi Konnektörler



Sipariş Kodu	Ürün Açıklaması	Kablo Kesiti (mm ²)	Ambalaj Miktarı	Birim Fiyat €/Adet
96.854.1000.3	RST 25i5 Bir ucu dişi diğeri erkek kon. siyah kablo L,N,PE	1 mt	4	34,60 €
96.854.1500.3	RST 25i5 Bir ucu dişi diğeri erkek kon. siyah kablo L,N,PE	1,5 mt	4	Sorunuz €
96.854.2000.3	RST 25i5 Bir ucu dişi diğeri erkek kon. siyah kablo L,N,PE	2 mt	4	38,84 €
96.854.2500.3	RST 25i5 Bir ucu dişi diğeri erkek kon. siyah kablo L,N,PE	2,5 mt	4	Sorunuz €
96.854.3000.3	RST 25i5 Bir ucu dişi diğeri erkek kon. siyah kablo L,N,PE	3 mt	4	43,00 €
96.854.4000.3	RST 25i5 Bir ucu dişi diğeri erkek kon. siyah kablo L,N,PE	4 mt	4	47,20 €

GESİS SOLAR

PST40i1 Serisi

Siyah Kablolü, Montaja Hazır Konnektörler (1,5mm² den 10 mm² Kablo Seçenekleri ile)



Sipariş Kodu	Ürün Açıklaması	Kablo Kesiti (mm ²)	Birim Fiyat ₺/Adet
96.310.xx01.1	Bir ucu Dişi Kon. Diğer UCU Yuvarlak Uçlu kablo Pabuçlu	1,5	Sorunuz
96.311.xx01.1	Bir ucu Dişi Kon. Diğer UCU Yuvarlak Uçlu kablo Pabuçlu	2,5	Sorunuz
96.312.xx01.1	Bir ucu Dişi Kon. Diğer UCU Yuvarlak Uçlu kablo Pabuçlu	4	Sorunuz
96.313.xx01.1	Bir ucu Dişi Kon. Diğer UCU Yuvarlak Uçlu kablo Pabuçlu	6	Sorunuz
96.314.xx01.1	Bir ucu Dişi Kon. Diğer UCU Yuvarlak Uçlu kablo Pabuçlu	10	Sorunuz

Not: XX =Uzunluk = 10 =1 mt. ; XX = 15 = 1,5 mt lik kablo seçmiş olursunuz.

PST40i1 Serisi

Siyah Kablolü, Montaja Hazır Konnektörler (1,5mm² den 10 mm² Kablo Seçenekleri ile)

Sipariş Kodu	Ürün Açıklaması	Kablo Kesiti (mm ²)	Birim Fiyat ₺/Adet
96.310.xx02.1	Bir ucu Dişi Kon. Diğer ucu Çatal Uçlu kablo Pabuçlu	1,5	Sorunuz
96.311.xx02.1	Bir ucu Dişi Kon. Diğer ucu Çatal Uçlu kablo Pabuçlu	2,5	Sorunuz
96.312.xx02.1	Bir ucu Dişi Kon. Diğer ucu Çatal Uçlu kablo Pabuçlu	4	Sorunuz
96.313.xx02.1	Bir ucu Dişi Kon. Diğer ucu Çatal Uçlu kablo Pabuçlu	6	Sorunuz
96.314.xx02.1	Bir ucu Dişi Kon. Diğer Çatal Uçlu kablo Pabuçlu	10	Sorunuz

Not: XX =Uzunluk = 10 =1 mt. ; XX = 15 = 1,5 mt lik kablo seçmiş olursunuz.

PST40i1 SERİSİ

SİYAH KABLOLU, MONTAJA HAZIR KONNEKTÖRLER (1,5MM² DEN 10 MM² KABLO SEÇENEKLERİ İLE)

Sipariş Kodu	Ürün Açıklaması	Kablo Kesiti (mm ²)	Birim Fiyat ₺/Adet
96.310.xx00.1	PST40i1 Dişi ve Erkek Konnektörlü Kablo	1,5	Sorunuz
96.311.xx00.1	PST40i1 Dişi ve Erkek Konnektörlü Kablo	2,5	Sorunuz
96.312.xx00.1	PST40i1 Dişi ve Erkek Konnektörlü Kablo	4	Sorunuz
96.313.xx00.1	PST40i1 Dişi ve Erkek Konnektörlü Kablo	6	Sorunuz
96.314.xx00.1	PST40i1 Dişi ve Erkek Konnektörlü Kablo	10	Sorunuz



wieland

Küçükyalı İş Merkezi A Blok
No: 8 Maltepe - İSTANBUL / TÜRKİYE

T:+90 216 366 37 85
info@wieland-elektrik.com.tr



Represented in over 70 countries worldwide:

www.wieland-electric.com